

# LA SÉLECTION

# OUTILLAGE

[Aspirateur](#)  
[Carrosserie](#)  
[Chargeur](#)  
[Chauffage](#)  
[Climatisation](#)  
[Compresseur](#)  
[Démonte-pneus](#)  
[Diagnostic et ADAS](#)  
[Electro Portatif](#)  
[Equilibreuse](#)  
[Géométrie](#)  
[Levage](#)  
[Levage motorcycle](#)  
[Lubrification Vidange](#)  
[Nettoyeur haute pression](#)  
[Pont élévateur](#)  
[Presse](#)  
[Protection Electrique](#)  
[Soudage](#)  
[Soudage Acétylénique](#)  
[Vidange Boîte de vitesse automatique](#)  
**ANNEXES**

# Prérequis pour toute installation de pont élévateur

Vérification de la chape obligatoire (preuve à donner par le client)  
Installation par entreprise agréé pièces et MO pendant 2 ans

[DEMANDE  
INSTALLATION OU SAV](#)



## Pont 2 colonnes électro hydraulique / version 3.2 T



Réf commerciale: **0-43102101/00-48**

[fiche technique](#)

### Caractéristiques techniques :

- . Pont actionné par un circuit hydraulique avec 1 vérin dans chaque poteau
- . Equilibrage des deux chariots assuré par 2 câbles métalliques qui garantissent une excellente synchronisation indépendamment de la charge soulevée
- . Dispositif d'appui mécanique des chariots dans chaque colonne garantissant une très grande sécurité
- . Chariots munis de tampons en caoutchouc pour protéger les portières
- . Tableau électrique disposant de commandes ergonomiques en basse tension
- . 4 bras asymétriques à trois rallonges,
- . Tampons avec filetages et entretoises à enclenchement pour permettre de régler facilement la hauteur
- . Grande distance entre les colonnes 2500 mm
- . Alimentation 380V

### LES +

- . Déverrouillage automatique des sécurités mécaniques
- . Base de faible hauteur 26 mm
- . Colonnes renforcées
- . Rehausses et support intégrés
- . Commande 24 volt
- . POSSIBILITE DE BASE PORTEUSE (EN OPTION )
- . Pas de véhicule bloqué sur le pont : descente de secours « hydraulique »

## Pont 2 colonnes électro hydraulique / version 4,5 T



version 3.5 T 400 volts Réf commerciale: **0-43107500/00-48**

version 3.5 T 230 volts Réf commerciale: **0-43107502/48**

version 4.5 T Réf commerciale: **0-43107400/48**

[fiche technique](#)

### Caractéristiques techniques :

- . Pont actionné par un circuit hydraulique avec 1 vérin dans chaque poteau
- . Equilibrage des deux chariots assuré par 2 câbles métalliques qui garantissent une excellente synchronisation indépendamment de la charge soulevée
- . Dispositif d'appui mécanique des chariots dans chaque colonne garantissant une très grande sécurité
- . Chariots munis de tampons en caoutchouc pour protéger les portières
- . Tableau électrique disposant de commandes ergonomiques en basse tension
- . 4 bras asymétriques à trois rallonges,
- . Tampons avec filetages et entretoises à enclenchement pour permettre de régler facilement la hauteur
- . Grande distance entre les colonnes 2500 mm
- . Alimentation 380V

### LES +

- . Déverrouillage automatique des sécurités mécaniques
- . Base de faible hauteur 26 mm
- . Colonnes renforcées
- . Rehausses et support intégrés
- . Commande 24 volt
- . POSSIBILITE DE BASE PORTEUSE (EN OPTION )
- . Pas de véhicule bloqué sur le pont : descente de secours « hydraulique »

## Ponts ciseaux à prise sous coques / version 3.2T

**380 V**Réf : **0-41106000/0048**

### Caractéristiques techniques :

- . Ponts élévateurs low profile à double ciseaux SL32/36 2-XCEF conçus pour répondre à toutes les exigences de capacité 3200 et 3600 kg
- . Circuit hydraulique à double vérins Master/slave sans crémaillères

[fiche technique](#)**Kit encastrement** Réf : **8-41100165****LE +**

**Pont élévateur le mieux adapté aux services rapides  
Peut être encastéré**

## Pont 2 colonnes hydraulique hauteur 4050mm



[fiche technique](#)

Version 4,5 T Réf 0-43107800/00-48

Version 5,5 T Réf 0-43107700/00

**Arcade hauteur 4620 mm**

Réf 8-43100224/00

**Arcade hauteur 5220 mm**

Réf 8-43100225/00

### Caractéristiques techniques :

- . Pont élévateur HYDRAULIQUE , bras symétriques surbaissés à 3 étages
- . Alimentation 380V
- . Colonnes renforcées haute rigidité à structure symétrique, étudiées pour faciliter l'ouverture des portières.
- . Chariot de fixation des bras à encombrement réduit au sol.
- . Temps de montée et descente 45 s
- . Hauteur des tampons Mini / Maxi mm 95/140 HORS REHAUSSE
- . Hauteur de levage Max mm 1995
- . Distance entre colonne mm 3099
- . Longueur des bras mm AV- AR 865 / 1716 mm pas de sens d'entrée
- . Déverrouillage automatique en pied de colonnes
- . Hauteur totale suivant versions

## Pont élévateur 4 colonnes / version 5T



Réf **0-43203901/00**

[fiche technique](#)

### Caractéristiques techniques :

- . Alimentation 380V
- . Pont à usage général pour le contrôle de la géométrie.
- . Optimise l'accès aux véhicules les plus bas sans risque de frotter les boucliers avant.
- . Equipés de larges chemins de roulement permettant de soulever les véhicules sans devoir déplacer le plateau mobile; la distance interne entre les colonnes est de 2950mm, ce qui les rendent parfaitement compatibles aux appareils de contrôle de géométrie 3D.
- . Fonctionnent avec un système hydroélectrique équipés en série de relevage auxiliaire d'une capacité de levée de 3,5 tonnes, extensible de 1335 à 2000mm vers l'avant et l'arrière
- . chemins de roulement oscillant CT
- . logement plateaux avant et plaques de ripage arrière intégrés
- . dispositifs de sécurité mécanique actionnés par 4 électroaimants



**Spécial  
géométrie**



## Accessoires



**Rèf  
EG1140**  
Ø98x21mm



**Rèf  
EG1141**  
Ø124x26m  
m



**Rèf EG1136**  
160x120x60m  
m

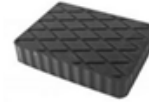

**Rèf EG1137**  
160x120x30m  
m

## Plate-forme levage 2 roues SUPERLIFT 600 BIKE



Réf 0-42204500/00



[fiche technique](#)

## Bloque roue avant à commande pneumatique au pied



Réf 8-4260006

## Kit élargisseur pour quads et tricycles



Réf 804459943



## Appareil de géométrie



Réf 0-34900311/00 non compatible ADAS

Réf 0-34102301/39 compatible ADAS



### Caractéristiques techniques :

Le C880 est un aligneur 3D SOUS BASE WINDOWS Précision à 0,01%

- . Cible sans électronique « incassable »
- . Assistance à la conduite avec une caméra
- . Dispositif motorisé
- . Mesure du châssis en temps réel Base de données internationales
- . Livré avec les plateaux avant, presse pédale et volant.
- . Installation et formation aux utilisateurs incluses



### Accessoires optionnels:

- . Mise à jour annuelle base de données Réf. 8-33100063
- . Kit mobilité Réf. 8-34900046
- . Jeu de plateaux arrière Réf. 8-34900019
- . Plaque de glissement Réf. 8-03227757

## Appareil de contrôle de géométrie



Réf **0-33221001/00-39**

### Caractéristiques techniques :

- . Aligner 4 têtes 8 capteurs
- . Sous base WINDOWS
- . Caméra haute résolution ultra légère
- . Alimentation par batteries rechargeables
- . Dévoilage en poussant
- . Mesure du châssis en temps réel
- . Cale one touch (réalignement du capteur volant)
- . Installation et formation incluses

[document  
commercial](#)

## Jeu de plateaux avant et arrière



Réf **8-34900019**

## Démonte pneus automatique



2 1100 W 400V



**380 V**

[document commercial](#)

Réf : **DM1501**

### Caractéristiques techniques :

- .Bras d'assistance
- .Spécialement adapté pour le montage et démontage sans effort de tous les pneus VL, utilitaires et 4x4 10-24 2 VITESSES

## Démonte pneus semi-automatique



2 WARRANTY 1100 W 230V  TE

[document commercial](#)

Réf : **DM0500BL**

### Caractéristiques techniques :

Spécialement adapté pour le montage et démontage sans effort  
10-21 1 VITESSE

## Equilibreuse roues automatique 3d pointeur laser



Réf: **EQ2100**

[document commercial](#)

### Caractéristiques techniques :

#### Prise des côtes avec pige électronique

Equilibreuse de roues motorisées dotée d'un grand affichage digital et mesure automatique des 3 paramètres pour un équilibrage précis, simple et rapide de roues VL, VUL et 4x4

## Equilibreuse de roues motorisée



[document  
commercial](#)

Réf : **EQ1000**

### Caractéristiques techniques :

Equilibreuse de roues motorisées dotée d'un grand affichage digital et mesure manuelle des 3 paramètres pour un équilibrage précis, simple et rapide de roues VL, VUL et 4x4

## Gamme particuliers

### Diagnostic multimarque avec 8 fonctions spéciales



#### Fonctionnalités



Vidange huile



Adapt. Batterie



Rég. FAP Diesel



Plaquettes de freins



Adaptation A/F



Valves TPMS



Angle de braquage



Codage des injecteurs

Réf : **CRP-301050478**

#### Caractéristiques techniques :

Grâce au CRP-129 EVO, vous pouvez réaliser en quelques secondes un rapport de diagnostic professionnel des codes d'erreurs des calculateurs principaux du véhicule.

Allez plus loin dans l'analyse des paramètres de chaque calculateur contrairement aux lecteurs OBD classiques.

Accédez rapidement et simplement aux fonctions électroniques courantes liées à l'entretien des véhicules essence ou diesel.

**mise à jour gratuite à vie**



## Gamme semi-pro



**MX900TS**

[document commercial](#)

Réf : **A100003319A2**

### Caractéristiques techniques :

- . diagnostic tous systèmes
- . gestion TPMS complète
- . détection automatique du véhicule en un clic
- . codage avancé
- . adaptation
- . +40 fonctions de service
- . couvre plus de 150 marques de véhicules
- . DoIP & CANFD
- . déverrouillage GATEWAY FCA/RENAULT/NISSAN
- . sans fil



**DS900TS**

[document commercial](#)

Réf : **A100003317A2**

### Caractéristiques techniques :

- . diagnostic tous systèmes
- . gestion TPMS complète
- . détection automatique du véhicule en un clic
- . codage avancé
- . adaptation
- . +40 fonctions de service
- . couvre plus de 150 marques de véhicules
- . DoIP & CANFD
- . déverrouillage GATEWAY FCA/RENAULT/NISSAN
- . sans fil

## Gamme pro



**MS906PRO**

[document commercial](#)

Réf : **A100002317N2**



### Caractéristiques techniques :

- . diagnostic
- . codages et télé codage
- . services FAP (abonnement optionnel)
- . adaptation ADAS (licence non incluse)
- . **Idem 906BT + TPMS valve électronique**

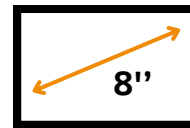

**MS908 S3**

[document commercial](#)

Réf : **100003536**

### Caractéristiques techniques :

- . diagnostic
- . plus de 40 fonctions de service et maintenance
- . AUTO SCAN V2 : optimise les capacités de diagnostic
- . programmation et codage en ligne
- . couverture marques américaines, asiatiques et européennes

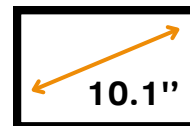

## Gamme pro



Réf : **A100001624A1**

**MS909**

[document  
commercial](#)



ECU CODING



31+Services



Active Test



Cloud Services

### Caractéristiques techniques :

- . diagnostic
- . codages et télé codage
- . programmation calculateur vierge BMW et MERCEDES incluse
- . services FAP (abonnement optionnel)
- . adaptation ADAS (licence non incluse)

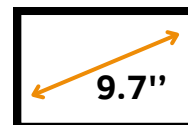

## Gamme pro



**MS919**

[document  
commercial](#)

Réf : **A100001623N2**

### Caractéristiques techniques :

- . diagnostic
- . codages et télé codage
- . programmation calculateur vierge BMW et MERCEDES incluse
- . services FAP (abonnement optionnel)
- . adaptation ADAS (licence non incluse)

## Gamme pro



Réf Méga Macs X : **8PD 015 265 841**

Réf Tablette : **8PZ 010 616 411**

Réf : Macs Remote : **8 PZ 015 705 091**

[bon de commande](#)

### Caractéristiques techniques :

- . diagnostic
- . codages et télé codage
- . programmation calculateur vierge BMW et MERCEDES incluse
- . services FAP (abonnement optionnel)
- . adaptation ADAS (licence non incluse)

## TPMS

**TS508WF**

[document  
commercial](#)



Outil + 4 valves

### Caractéristiques techniques :

- . clone les capteurs TPMS (toutes marques de véhicules)
- . reprogramme l'ECU du véhicule
- . détecte une valve défectueuse
- . contrôle les fréquences
- . efface les voyants de défaut TPMS du tableau de bord



valve caoutchouc

Réf : **A101000164**



valve ALU

Réf : **A101000505**

**Adaptation valve AUTEL uniquement avec TPMS ou  
diagnostic AUTEL adapté**

## Solution de calibrage ADAS\* radars et caméras

1

2

3

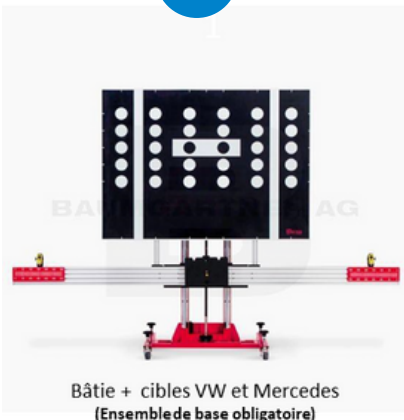

Pack cibles courantes

HONDA	Maintien de voie Type 2 (pour support H) caisse bois
HONDA	Maintien de voie Type 1 (pour support H) caisse bois
TOYOTA / LEXUS	Maintien de voie Type 1 (pour support H) caisse bois
TOYOTA / LEXUS	Maintien de voie Type 2 (pour support H) caisse bois
HYUNDAI/KIA/FIAT/JEEP	Maintien de voie Type 1 (cible vinyle)
HYUNDAI/KIA/FIAT/JEEP	Maintien de voie Type 2 (pour support H) caisse bois
RENAULT	Maintien de voie Type 2 (pour support H) caisse bois
NISSAN / INFINITI	Maintien de voie Type 2 (pour support H) caisse bois

1 + 2 + 3 + 4 = Réf ADAS-PACKMIROIR

1 = Réf ADAS-STANDARD

Accessoires

3 = Réf ADAS-CIBLES

4 = Réf ADAS-OUTIL DE DIAG



Mise en service

Réf ADAS-INSTAL

+



Livraison

Réf ADAS-LIV

Détail des cibles



Pack cibles optionnelles

Réf ADAS-CIBLES-OPT

**OBLIGATOIRE**

ADAS compatible avec outil diagnostic professionnel MS 906 PRO - MS909 - MS919 - ULTRA / licence incluse

si le client possède déjà un outil de diag AUTEL de la gamme MS 906 PRO - MS909 - MS919 - ULTRA --> licence à ajouter



licence

Réf ADAS-LOGICIEL



## Solution de calibrage ADAS\* radars et caméras Géométrie des trains roulants

Le châssis IA900WA effectue à la fois l'**alignement des roues** et le **calibrage ADAS\***  
Améliore l'efficacité et la rentabilité de votre atelier

**Appareil de géométrie + ADAS\***  
Réf. IA900WA



1

2

Outil de diag  
Réf: MS909/2WA



Châssis mobile

**Pack cibles fourni**

Cible caméra pare-brise Volkswagen
Cible caméra pare-brise Mercedes
Miroir d'étalonnage radar
Mini-réflecteur
Clé hexagonale
Honda cible caméra pare-brise
Toyota/Lexus cible caméra pare-brise
Hyundai/Kia cible caméra pare-brise
Nissan cible caméra pare-brise
Nissan/Infiniti cible caméra pare-brise
Mercedes cible caméra pare-brise
Nissan cible caméra pare-brise III
Mazda cible caméra pare-brise I
Mazda cible caméra pare-brise II
Mercedes cible caméra pare-brise II
Mitsubishi cible caméra pare-brise
Hyundai/Kia cible caméra pare-brise
Hyundai/Kia/Jeep/Fiat 500x cible caméra pare-brise

1 + 2 +  Mise en service et formation (8h) +  Livraison

Réf **ASER009L** Réf **ADAS-LIV**

Détail des cibles



Pack cibles optionnelles

Réf **ADAS-CIBLES-OPT**

\*Advanced Driver Assistance Systems

**OBLIGATOIRE**

si le client possède déjà un outil de diag AUTEL de la gamme MS 906 PRO - MS909 - MS919 - ULTRA  
--> licence à ajouter



licence

Réf **ADAS-LOGICIEL**

## Accessoires



MINI VCI DS808BT

Réf  
**A200000104**



VCI MS906PRO

Réf **A200000718**



MS908PRO

Réf  
**A200000059**



Chargeur gamme MS906

Réf **A501002064**



Caméra 5.5 mm

Réf  
**A100000224**



Câble OND Ms908S PRO

Réf **A501004104**

### Film écran

Gamme MX808 / IM508

Gamme IM608 PRO II

Gamme MS906 PRO / 906PRO TS

Gamme MS906 / BT/TS

Gamme MS919 / 909 / 908 S PRO

Gamme MS ULTRA / EV

Réf 303001071

Réf 303001075

Réf 303001179

Réf 303001072

Réf 303001073

Réf 303001076

## Débloquage Gateway et licence\*



**Débloquage GW**

[Achat de jetons](#)



**Débloquage SGW**

[Achat de jetons](#)



**Bon de commande**

**Licence AUTEL Haynes Pro**

\*Abonnement optionnel

## Autodiag boîte de vitesse

**ATF PRND  
B.V.A**

*Entretien toutes boites automatiques*



[document  
commercial](#)



- › Machine automatisee Ref 9253
- › 84 raccords et accessoires
- › Housse de protection
- › Pack mise a jour automatique de la base de donnees
- › Pack additifs Ref 9366
- › 2 bidons de 20L au choix
- › Pack PLV Ref 20023, Ref 0607, Ref 20133
- › Formation et mise en service
- › Assistance technique personnalisee
- › Visite annuelle de contrôle et entretien
- › Garantie 4 ans

Réf 9253

### Les +

- . 84 raccords
- . assistance téléphonique
- . extension garantie de 3 à 5 ans

## Dépollution moteur



Réf 9299

### Un pack machine 360 Hybrid c'est quoi ?

- 1 machine 360Hybrid (réf 9299) livrée avec
  - o 55L de solution Hydroboost
  - o 1 housse
  - o 9 raccords
- 1 pack full service 48 mois (réf 9800) comprenant
  - o Pack PLV : PLV offertes parmi le panel mis à disposition:  
(ref 0730, ref 20132, ref 20270, ref 20271, ref 20272)
  - o Pack produits : une référence va être créée et englobera 1 bidon 5L de dégrassant admission (réf 4009) + 1 kit de nettoyage FAP (réf 9168)
  - o Une garantie de 5 ans
  - o L'accompagnement personnalisé
  - o Les mises à jour de la machine

La référence 1295 Hydroboost en 5L permettra à vos clients de faire l'appoint de leur machine selon la consommation.

La référence 1296 Hydroboost en 10L vous permettra une fois par an de vidanger et remplacer les réservoirs des machines et ne sera pas proposée à la vente (moins d'emballage et de transport que le 5L = OBJECTIF RSE)

### Les +

- . 55 L de solution Hydroboost
- . 1 housse
- . 9 raccords

[document commercial](#)



Réf 4009

Réf 1295

## Chargeur de climatisation



[document  
commercial](#)

Réf **ACECOS302 (R134a)**

Réf **ACECOS302YF (1234yf)**

Gaz R134a 12kg  
Réf **R134A**



Gaz R1234yf 5kg  
Réf **R1234YF**



### Caractéristiques techniques :

- . Fonction récupération de haute précision
- . Application par smartphone
- . Injection automatique d'huiles avec balance
- . Ceinture chauffante incluse
- . Port USB
- . Base de données interne VL/PL
- . Prête pour une utilisation sur véhicules hybrides et électriques
- . Réservoir de charge 9kg



## Chargeur de climatisation



[document  
commercial](#)

Réf **AC71201TOUCH (R134a)**

Réf **AC71202TOUCH (R1234yf)**

Gaz R134a 12kg

Réf **R134A**



Gaz R1234yf 5kg

Réf **R1234YF**



### Caractéristiques techniques :

- Ecran tactile LED 7 pouces
- Base de données constructeurs par carte SD
- Précision de charge +/- 15g
- Réservoir 10 Kgs
- Pompe à vide double étage 100l/min
- Injection automatique traceurs UV et huiles
- Système de rinçage interne pour changement huile
- Récupération du réfrigérant à haut rendement (plus de 95%)
- Imprimante en option Réf **AC99433**
- Kit rallonge Réf **AC99107**

## Chargeur de climatisation

### TOUCH BI GAZ



Station connectée pour une prise en main à distance



[document commercial](#)

Réf AC78003

Gaz R134a 12kg  
Réf R134A



Gaz R1234yf 5kg  
Réf R1234YF



### Caractéristiques techniques :

- Ecran tactile 10" avec interface intuitive (compatible avec gants)
- Mise à jour par WIFI
- Gestion base de données
- 2 Réservoirs 12 Kgs
- Pompe à vide double étage
- Injection automatique de l'huile
- 2 vannes de commande manuelle
- Logiciel multilingue
- Imprimante Intégrée



## Chargeur de climatisation



Réf  
AC70702TOUCH

[document  
commercial](#)

Gaz R1234yf 5kg  
Réf R1234YF



### Caractéristiques techniques :

- Ecran tactile 7 pouces
- Base constructeurs par carte SD
- Réservoir 10 kg
- Précision en charge +/- 15gr
- Pompe à vide à simple étage 100l/min
- Récupération du réfrigérant à rendement très élevé (plus de 95%)
- Compensation automatique de la longueur des tuyaux de service
- Injection automatique de l'huile (fonction avec minuterie)
- Gestion du service d'entretien automatique
- Imprimante en option Réf AC99433
- Kit rallonge Réf AC99107

## Nidron



### Azote hydrogéné Mobil 2m3 type bouteille B10

Le Nidron est un mélange d'azote (N<sub>2</sub>) (95,5%) et d'hydrogène (H<sub>2</sub>) (4,5%) qui permet la mise en œuvre du procédé de détection de fuite par gaz traceur. Ce procédé est particulièrement utilisé sur les circuits de climatisation sur les segments automobile, du froid commercial et industriel.

Réf enveloppe : **7980416**

Réf recharge B10: **2350112**

**Chargeurs**



Réf : 024496

**Caractéristiques techniques :**

- . Chargeur 6/12V Maximum 130 Ah
- . BATIUM 7.12
- . Chargeur automatique sans surveillance
- . Protection de l'électronique embarquée

[document commercial](#)



Réf : 024519

**Caractéristiques techniques :**

- . Chargeur 6/12V Maximum 225 Ah
- . BATIUM 15.12
- . Chargeur automatique sans surveillance
- . Protection de l'électronique embarquée

[document commercial](#)



Réf : 024526

**Caractéristiques techniques :**

- . Chargeur 6/12/24V maximum 225 Ah
- . BATIUM 15.24
- . Chargeur automatique sans surveillance
- . Protection de l'électronique embarquée

[document commercial](#)

## Chargeur et maintien de charge



Réf : **029422**

### Caractéristiques techniques :

#### **. Chargeur & Maintien de charge 12V**

- . GYSFLASH 4.12
- . Recharge des batteries et maintien de charge pour moto, jet-ski, kart et véhicule léger
- . Capacité de charge de 1,2 à 70 Ah (130 Ah en maintien de charge)

[document commercial](#)



Réf : **029583**

### Caractéristiques techniques :

#### **. Chargeur & Maintien de charge 6/12V**

- . ARTIC 4000
- . Recharge des batteries et maintien de charge pour moto, véhicule léger
- . Capacité de charge de 8 à 70 Ah
- . Capacité de charge de 2 à 70 Ah

[document commercial](#)

### Caractéristiques techniques :

#### **. Alimentation stabilisée- Chargeur 12V 100A**

- . Le Gysflash 100-12HF est une alimentation stabilisée de technologie inverter.
- . Maintien le niveau de charge pour l'utilisation d'un outil de diagnostic

[document commercial](#)



Réf : **029071**

## Chargeur et maintien de charge



Réf : 026490



Réf : 054547

### Caractéristiques techniques :

#### . Chargeur Démarreur 12/24V

- . STARTIUM 680E
- . Fonction chargeur automatique pour batterie de 20 à 675Ah
- . Fonction démarreur 12/24V automatique
- . Intensité de démarrage 200A

[document commercial](#)



**Protège l'électronique embarquée**



#### . Fusible

**Soudage**



Livrés sans gaz, sans mobile



Réf : 033160

**Caractéristiques techniques :**

[document commercial](#)

**. Poste de soudure semi-automatique 160A**

- . Réglage simple et rapide, idéal pour les artisans et particuliers.
- . Pour souder l'acier, l'inox et l'aluminium.
- . 2 procédés:
- . Soudage MIG/MAG (avec gaz), fil plein 0,6 / 0,8 / 1,0 mm

Livré avec câble de masse et torche EURO 2m



Réf : 013360

**Caractéristiques techniques :**

[document commercial](#)

**. Poste de soudure à électrode enrobée(MMA)160A**

- . GYSMI 160P
- . Assure des soudures professionnelles sur l'acier, la fonte et l'inox jusqu'à 10 mm d'épaisseur.
- . Courant de soudage modulable de 10 à 160A
- . Soude les électrodes de Ø 1,6 à 4 mm
- . Intègre les aides au soudage: Hot Start facilite l'amorçage / Anti Sticking : réduit les risques de collage



Réf : 031425

**Caractéristiques techniques :**

[document commercial](#)

**. Poste de soudure à électrode enrobée (MMA) 180A**

- . PROGYS 180P
- . Assure des soudures professionnelles sur l'acier, la fonte et l'inox jusqu'à 10 mm d'épaisseur.
- . Courant de soudage modulable de 10 à 160A
- . Soude les électrodes de Ø 1,6 à 4 mm
- . Intègre les aides au soudage: Hot Start facilite l'amorçage / Anti Sticking : réduit les risques de collage

## Mison 12



Réf enveloppe: **7980404**

Réf recharge: **3480111**

Mélange de soudage polyvalent : gaz de protection en soudage semi-automatique sur aciers.  
Permet le soudage des aciers au carbone avec les différents régimes d'arc.

## Argon 4.5



Réf enveloppe : **7980409**

Réf recharge : **2600142**

### soudage TIG ou MIG

En soudage TIG

- en courant alternatif : de l'aluminium et des alliages légers
- en courant continu : des aciers inoxydables, cuivres et alliages cuivreux, ainsi que des aciers ordinaires en soudage

En soudage MIG

- de l'aluminium et des alliages légers ainsi que le cuivre et ses alliages

## Oxygène



### Mobiflam

Réf enveloppe: **7980402**

Réf recharge: **2010107**

### Mini Artigaz

Réf enveloppe: **7980302**

Réf recharge: **2010105**

## Acétylène



### Mobiflam

Réf enveloppe: **7980401**

Réf recharge: **3000106**

### Mini Artigaz

Réf enveloppe: **7980301**

Réf recharge: **3000105**





**Performances :**

Soudage : acier de 0,3 à 6 mm

Brasage : cuivre, aluminium

## Poste Mini-Artigaz

**Les +**

**Portatif de soudage oxyacétylénique**

- . 1 Bouteille oxygène Mini 1m31
- . 1 Bouteille acétylène Mini 0,7m31
- . 1 manodétendeur Oxygène
- . 1 manodétendeur Acétylène
- . 1 chalumeau soudeur avec 6 buses
- . 1 tuyau lr 4,5 ml Oxygène (bleu) 6,3x12
- . 1 tuyau lr 4,5ml Acétylène (rouge) 6,3X12
- . 2 dispositifs de sécurité antiretour
- . 1 chariot manutention

Réf : **7020500**



**Performances :**

Soudage : acier de 0,3 à 6 mm

Brasage : cuivre, aluminium

## Poste MOBIFLAM

**Les +**

**Portatif de soudage oxyacétylénique**

- . 1 Bouteille MOBIL oxygène 2.3 m3
- . 1 Bouteille MOBIL acétylène 1.6 m3
- . 1 manodétendeur Oxygène
- . 1 manodétendeur Acétylène
- . 1 chalumeau soudeur
- . 5m tuyau 6,3x12mm normalisé oxygène
- . 5m tuyau 6,3x12mm normalisé acétylène
- . 2 dispositifs de sécurité antiretour
- . 1 chariot manutention monté sur 2 roues en étoile facilitant les déplacements sur sol en mauvais état ou escaliers

Réf : **7020552**



Jetcontrol capoté AD-PG

Réf: A101835



Chalumeau Darcut MT500

Réf: A130511



Anti-retour oxygène

Réf: A200301EMB



Anti-retour acétylène

Réf: A200302EMB



Stoptac auto acétylène M/F

Réf: F150611EMB



Stoptac auto acétylène M/F

Réf: F150612EMB



Etoile 6 becs

Réf: L192111



Allume gaz tempête

Réf: F161008EMB



Tuyau oxygène 6.3x12

Réf: 272063035204

Tuyau oxygène 10x17

Réf: 272100035200



Tuyau acétylène 6.3x12

Réf: 272063035205

Tuyau acétylène 10x17

Réf: 272100035201



Baguette gaz argent 0.5

Réf: B130612



Lunette visual flamme

Réf: 548914014011

## Compresseurs



Réf : **1129781009**

### Compresseur B20-50cm3 50L 230V BASELINE

#### Les +

- . Capot enveloppant pour canaliser l'air de refroidissement
- . Cylindre en fonte et piston segmenté traditionnel
- . Détendeur et sortie d'air avec raccord rapide multi profil
- . 100% mobile

[document  
commercial](#)

## Compresseurs



### Compresseur A29B 90L 230V BASELINE

#### Les +

- . Capot enveloppant pour canaliser l'air de refroidissement
- . Cylindre en fonte et piston segmenté traditionnel
- . Détendeur et sortie d'air avec raccord rapide multi profil
- . 100% mobile

[document  
commercial](#)

Réf: **4116028201**

## Compresseurs



### Compresseur A29B-200cm3 200L 220V BASELINE 3CV

#### Les +

- . Parties tournantes inaccessibles grâce au protège-courroie
- . Clapet en acier inoxydable pour la longévité
- . Détendeur et sortie d'air avec raccord rapide multi profil
- . 100% mobile

[document  
commercial](#)

Réf : **4116000494**

## Compresseurs



### Compresseur PRO B5900B /270L FT5.5CV

#### Les +

- . Clapet en acier inoxydable pour une grande longévité
- . Ventilation surdimensionnée pour un fonctionnement à basse T°C
- . Grande capacité du carter d'huile pour une excellente lubrification
- . Protège-courroie 100% enveloppant pour assurer la sécurité



**380 V**

[document  
commercial](#)

Réf : **4116000159**

## Compresseurs



### Compresseur PRO A49B /270L FT5.5CV 11BAR

#### Les +

- . Clapet en acier inoxydable pour une grande longévité
- . Entraînement par courroie
- . Compression bi-étagée



**380 V**

[document  
commercial](#)

Réf : **4116000244**

## Compresseurs



**Compresseur B6000F/500 FT 7.5cv 500L- 400V Tri - 54M3/H**

### Les +

- . Clapet en acier inoxydable pour une grande longévité
- . Ventilation surdimensionnée pour un fonctionnement à basse T°C
- . Grande capacité du carter d'huile pour une excellente lubrification
- . Protège-courroie 100%enveloppant pour assurer la sécurité

[document  
commercial](#)

Réf : **4116020252**

## Compresseurs



### Compresseur B7000/LN/500L 10CV ET 400V Tri 70 m3/h

#### Les +

- . Capot métallique avec mousse insonorisante
- . Tête de compression avec cylindres fonte
- . Sécheur frigorifique monté et raccordé, point de rosée 5°C
- . Compteur horaire, manomètre et arrêt d'urgence de série



[document  
commercial](#)

**380 V**

Réf : **4116026026**



## Compresseurs d'air silencieux



Compresseur LN SILENT 500L/10cv 11Bar

### Les +

- . Capacité réservoir 500L
- . Puissance moteur 7.5kW / 10 Cv



[document  
commercial](#)

**380 V**

Réf : **4116026024**

## Compresseurs d'air silencieux



### Compresseur à piston fixe B5900/LN/270 5,5 Cv silencieux 270L

#### Les +

- . Capot métallique avec mousse insonorisante
- . Tête de compression avec cylindres fonte
- . Compteur horaire et manomètre de série
- . Toutes les parties tournantes et chaudes sont inaccessibles : sécurité!



[document  
commercial](#)

**380 V**

Réf : **4116026006**



Réf : **OH0931**

### Presse hydro-pneumatique 30T

#### Les +

- . Protection plexiglass
- . Hauteur de table réglable 12 positions
- . Montée/descente de la table assistée par treuil
- . Bloc support en V réversible
- . Vérin coulissant double commande
- . Kit poinçons

[document  
commercial](#)

### Support universel presses 20-30T

Réf : **OH0833**



### Kit poinçons 30T

Réf : **OH0831**





### Grue 1T

#### Les +

- . Pliable rabaisée
- . Pompe double effet
- . Descente type homme mort
- . Bras 3 positions
- . Extra plate 85m
- . Roues nylon

[document  
commercial](#)

Réf : **OH0335**



### Equilibreur de charge 680 Kg

Réf : **OH0238**



## Bac de rétention 20L

Réf interne: **HU0220**

## Meuleuse - Perceuse - Scie sabre



Réf : **50976**

livrée sans chargeur ni batterie

### Meuleuse d'angle brushless 125mm 20 V

#### Les +

- . Ecou de serrage rapide sans outils
- . Moteur brushless

[document commercial](#)



Réf : **50953**

livrée avec une batterie Li-ion 4Ah

### Perceuse visseuse à percussion brushless 20V 65Nm

#### Les +

- . Poignée bi matière technologie "soft grip"
- . Eclairage de travail LED
- . Fonctions : vissage, perçage et percussion
- . Moteur brushless

[document commercial](#)



Réf : **50972**

livrée avec :

- . 1 batterie Li-ion 4Ah
- . 1 chargeur 3A
- . 1 sac porte-outils textile

### Scie sabre brushless 20V

#### Les +

- . Moteur brushless
- . Changement de la lame sans clé
- . Poignée bi matière technologie "soft grip"

[document commercial](#)

## Clés à choc



Réf : **50962** livrée avec :

- . 2 batteries Li-ion 4Ah
- . 1 chargeur 3A
- . 1 coffret PVC

### Clé à choc 1/2" brushless 20V 800Nm

#### Les +

- . compacte
- . Poignée bi matière technologie "soft grip"
- . Eclairage de travail LED
- . Moteur brushless

[document commercial](#)



Réf : **50987** livrée avec :

- . 1 batterie Li-ion 4Ah + 1 batterie 5Ah
- . 1 chargeur rapide 3A
- . 1 coffret PVC

### Clé à choc 1/2" brushless 20V 1500Nm

#### Les +

- . Usage intensif
- . 3 vitesses
- . Poignée bi matière technologie "soft grip"
- . Eclairage de travail LED

[document commercial](#)

## Pompe à graisse



Réf : **50450** livrée avec :

- . 1 batterie 2Ah
- . 1 chargeur 3A
- . 1 coffret PVC + 1 bandoulière avec clips

### Pompe à graisse 20V 690 bar

#### Les +

- . 2 vitesses de débit
- . Ecran LCD (niveau batterie, sélection vitesses...)
- . Autonomie jusqu'à 15 cartouches (batterie 2Ah)

[document commercial](#)

## Poste à souder



Réf : **50465**

livré avec :

- . 1 porte électrode et pince de masse 3m - 16mm<sup>2</sup> - Gros connecteurs 1/4 tour (35-70mm)
- . 1 câble d'alimentation 3m section 2,5mm<sup>2</sup>
- . 1 valisette
- . 1 chargeur 3A
- . 1 coffret PVC + 1 bandoulière avec clips

### Poste à souder inverter MMA/TIG 230V

#### Les +

- Hot Start facilitant l'amorçage de l'arc
  - Anti-sticking diminuant le risque de collage
  - Arc-Force garantissant une intensité constante
- Fonctionne sur une prise domestique 16A .  
Type d'électrode possible : rutile, inox, fonte, basique.

[document  
commercial](#)



Réf : **50475**

livré avec :

- . 1 torche MIG-MAG 3m pour fil acier ou inox 0,8mm
- . 1 pince de masse + câble 3m 16mm<sup>2</sup>
- . 1 câble alimentation 3m
- . 1 tuyau de gaz de soudure 2m pour bouteille rechargeable
- . 1 galet 0,8-1,0 mm

### Poste à souder inverter MIG Fusion 180LC-230V

#### Les +

- . Soudage MIG-MAG/TIG LIFT/MMA.
- Onduleur monophasé compact et robuste.  
Portable et léger.  
Affichage digital.  
Fonctions :
- Hot Start facilitant l'amorçage de l'arc
  - Anti-sticking diminuant le risque de collage
  - Arc-Force garantissant une intensité constante
- Type de bobine max : 5kg - Ø 200mm.

[document  
commercial](#)



## Aspirateur eau et poussière 20L



Réf : **50002**

Réf.	50002
Matière	cuve PVC
Capacité cuve	20L
Tension	220-240V
Dépression	16,5kPa
Puissance	1200W
Débit	45 l/s
Niveau sonore	80dB
Moteur	1 étage
Nombre de moteurs	1
Ø kit accessoires	35mm
Dimensions	295x430x580mm
Poids	9kg



[document  
commercial](#)

### Les +

- . Poignée intégrée.
- . Support de rangement pour accessoires. Indicateur de remplissage de cuve.
- . Roues larges pour une meilleure stabilité
- . Prise asservissement + système de décolmatage
- . Fonction souffleur
- . Puissance max prise: 2000W
- . Classe 1

### Livré avec :

- 1 tube télescopique
- 1 tuyau flexible 2,5m
- 1 suceur sol et moquette
- 1 suceur eau
- 1 suceur biseau
- 1 brosse ronde
- 1 filtre HEPA
- 1 flexible 2m50

## Aspirateur eau et poussière 30L



Réf.	50005
Matière	cuve métallique
Capacité cuve	30L
Tension	220-240V
Dépression	22kPa
Puissance	1200W
Débit	60 l/s
Niveau sonore	72dB
Moteur	1 étage
Nombre de moteurs	1
Ø kit accessoires	32mm
Longueur du câble	4m
Longueur du flexible	2,5m
Dimensions	440x440x690mm
Poids	8kg



[document commercial](#)

Réf : **50005**

### Les +

- .Cuve métallique et poignée ergonomique de transport
- . Bouchon de vidange, clips de fermeture métalliques, porte accessoires, accroche câble.
- . Prise asservissement + fonction décolmatage
- . Puissance max prise: 2000W.
- . IPX4.

### Livré avec :

- 1 brosse ronde
- 1 suceur plat eau et poussière
- 1 suceur biseau
- 1 filtre textile
- 1 flexible 2m50
- 1 tube télescopique acier chromé
- 1 prise électroportatif
- 1 flexible 2m50

## Aspirateur eau et poussière 60L



Réf.	50007
Matière	cuve métallique
Capacité cuve	60L
Tension	220-240V
Dépression	23kPa
Puissance	2400W
Débit	120 l/s
Niveau sonore	82dB
Moteur	Bi-étagé
Nombre de moteurs	2
Ø kit accessoires	38/44mm
Longueur du câble	4m
Longueur du flexible	2,5m
Dimensions	615x570x800mm
Poids	25,6kg



[document commercial](#)

Réf : **50007**

### Les +

- . Cuve métallique
- . Tuyau de vidange, larges clips de fermeture, porte accessoires, range tuyau
- . IPX4
- . Cuve basculante

### Livré avec :

- 1 brosse ronde
- 1 suceur plat sols et moquettes
- 1 suceur plateau
- 1 suceur biseau
- 1 filtre textile
- 1 flexible 2m50
- 2 tubes acier chromé en S



**2 moteurs pouvant fonctionner indépendamment**

## Aspirateur eau et poussière 80L



Réf.	50008
Matière	cuve métallique
Capacité cuve	80L
Tension	220-240V
Dépression	23kPa
Puissance	3600W
Débit	180 l/s
Niveau sonore	82dB
Type moteur	Bi-étagé
Nombre de moteurs	3
Ø kit accessoires	38mm-44mm
Longueur du câble	4m
Longueur du flexible	5m
Dimensions	590x580x950mm
Poids	28,7kg



[document commercial](#)

Réf : **50008**

### Les +

- . Cuve métallique
- . Tuyau de vidange, larges clips de fermeture, porte accessoires, range tuyau
- . IPX4
- . Cuve basculante

### Livré avec :

- 1 brosse ronde
- 1 suceur plat sols et moquettes
- 1 suceur plateau
- 1 suceur biseau
- 1 filtre textile
- 1 flexible 2m50
- 2 tubes acier chromé en S



**3 moteurs pouvant fonctionner indépendamment**

## Nettoyeur HP eau froide

468L/H 140 bars



usage  
1 heure / jour



[document  
commercial](#)

Réf : **50020**

### Les +

- . Nettoyeur sur roues avec pistons inox
- . Câble d'alimentation H05VV-F 2x1,0mm<sup>2</sup>-5m.
- . Enrouleur avec manivelle.
- . Support de câble et support de lance.
- . Système Auto-Stop
- . IPX5

## Nettoyeur HP eau froide

432L/H 150 bars



**usage**  
**1 heure / jour**



[document  
commercial](#)

Réf : **50021**

### Les +

- . Nettoyeur sur roues avec pistons inox
- . Câble d'alimentation H05VV-F 3x1,0mm<sup>2</sup>-5m.
- . Enrouleur avec manivelle.
- . Support de câble et support de lance.
- . Système Auto-Stop
- . IPX5

## Nettoyeur HP eau froide

522L/H 180 bars



usage  
2 heures / jour



[document  
commercial](#)

Réf : **50023**

### Les +

- . Nettoyeur sur roues avec pistons inox
- . Câble d'alimentation H05VV-F 2x1,0mm<sup>2</sup>-5m.
- . Enrouleur avec manivelle.
- . Support de câble et support de lance.
- . Système Auto-Stop
- . réglage du débit du produit détergent
- . IPX5



## Nettoyeur HP eau froide

540L/H 160 bars



usage  
4 à 5 heures / jour



Réf : **50041**

[document  
commercial](#)

### Les +

- . Pompe radiale à vilebrequin de qualité industrielle
- . Moteur 3 CV
- . Régulateur séparé de la culasse
- . Châssis acier mécano-soudé
- . Système d'injection produit
- . Câble d'alimentation longueur 3m
- . Système Total Stop
- . Pistolet HP
- . Lance simple 700mm à tête réglable et buse
- . Tuyau tressé 10m
- . Roues gonflables

## Nettoyeur HP eau froide

1260L/H 150 bars



usage  
8 à 10 heures / jour



Réf : **50071**

[document  
commercial](#)

### Les +

- . Pompe radiale à vilebrequin de qualité industrielle
- . Moteur 7.5 CV
- . Régulateur séparé de la culasse
- . Châssis acier mécano-soudé
- . Système d'injection produit
- . Câble d'alimentation longueur 3m
- . Valve VST

Le système VST permet d'éviter une surchauffe de la pompe lorsque le nettoyeur fonctionne pistolet fermé (l'eau recyclée par le régulateur by-pass en circuit fermé peut atteindre des températures très élevées)

Dès que la température atteint 57°C, la valve s'ouvre et l'eau s'écoule sous le nettoyeur.

## Master Pack équipements de protection collective



Réf : **EG0001**

## Pack équipements de protection individuelle électricité



Casque + gants

Réf : **OE0332**



Chaussures

Réf : **OE05 + pointure**

Exemple OE0543 pour la pointure 43



Pantalon et veste protection  
arcs électriques

Réf : **une référence par taille**

## VDE Servante d'atelier BT700, 124 pièces, barrière incluse



Réf : 102.117.431

## Offre vêtements

Gamme de vêtements : pantalon, bermuda , polo, bodywarmer...



renseignements  
dans votre magasin  
le plus proche



[document commercial](#)

## Sécheur infrarouge 6kW



Réf : **HL100030ECO**

[document  
commercial](#)

## Sécheur 2kW Mobile + Platine Electronique + Support IWATA

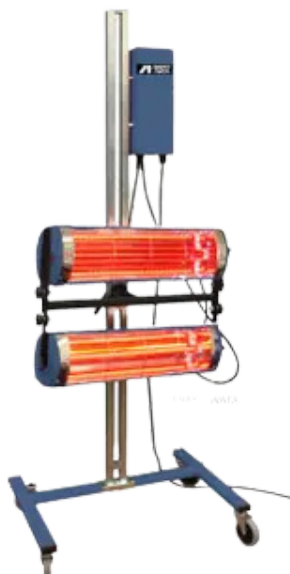

Réf : **HL100025**

[document  
commercial](#)

## Pistolets à manomètre digital intégré

Digital kit LS400 + WS400



Réf: **130351A0DD**

Autres versions:

--> VALISE 1 DIGITAL + 1 STANDARD

Réf: **130351A0DS**

--> VALISE 2 STANDARD

Réf: **130351A0SS**

[document  
commercial](#)

PROSET LS400 SR2D 13 ETS



--> version simple sans manomètre

Réf: **130263A0**

[document  
commercial](#)

Réf: **130218A0**



## Chauffage fioul à échangeur ITA 75 STD



Réf : **41350000**

### Autres versions

Réf : ne pas mettre le “.”



[document  
commercial](#)

### Les +

- . Température de sortie fixe env. 100 - 120°C (à 0 Pa contre pression)
- . Chaleur propre et sèche
- . Chambre de combustion résistante jusqu'à 850°C
- . Autonomie de réservoir de 16 heures
- . Pompe à haute pression monotube
- .



## Chauffage infrarouge fioul à rayonnement



[document  
commercial](#)

Réf : **TR45**

### Les +

- . Brûleur fioul avec pompe haute pression
- . Filtre fioul nettoyable sans remplacement
- . Jauge réservoir
- . Grille inox

## Générateur compact à fioul à échangeur

PROHEAT 100 S



[document  
commercial](#)

Réf : 99MIG100S

Réf : 99MIG60S

### Les +

- . Capacité de 61 et 98 kW avec un rendement de 94%
- . Sortie réglable à quatre côtés
- . Panneau de contrôle muni d'interrupteurs et de lampes témoin

## Demande d'intervention

Date demande

Demandeur		Adresse d'installation	
Société <b>ATAC PIÈCES AUTO</b> Magasin		Société	
Adresse		Adresse	
CP/Ville		CP/Ville	
Contact		Contact	
Téléphone		Téléphone	
Mail		Mail	
Matériel			
Marque HPA		Date installation	
Modél			
<b>Nature du problème et remède</b>		N° de série	
Fuite au niveau du raccord			
Demande à transmettre à : sav@nexionfrance.fr et s.hocquet@nexionfrance.fr			

## Demande d'insallation Matériel neuf

Date demande

Demandeur		Adresse d'installation	
Société	ATAC PIECES AUTO	Société	
Magasin		Adresse	
Adresse		CP/Ville	
CP/Ville		Contact	
Contact		Téléphone	
Téléphone		Mail	
Mail			

Matériel	
N° série	
Modél	

Epreuve de charge  OUI  NON

Test de sol  OUI  NON

Si test sol, indiquer l'épaisseur de la chape en mm

**ATTENTION**

Si la chape n'est pas conforme, l'installateur se donne le droit de ne pas procéder à l'installation ( le déplacement vous sera facturé)

Commentaire

Demande à transmettre à : sav@nexionfrance.fr et s.hocquet@nexionfrance.fr

CARACTERISTIQUES	
Poids	790 Kg
Alimentation électrique	230/400V Tri - kW
PRESTATIONS INCOMBANT AU CLIENT	
Déchargement	Avec chariot élévateur.
Réception de l'élévateur	Contrôle de l'état.
Dalle en Dureté	250 daN/cm <sup>2</sup> mini
Surface béton armé (voir nota 1 et page 2)	Plane et lisse (niveau +/- 3 mm/m)
Épaisseur mini	200 mm (voir Nota 4) – alternative voir visuel 1 page 2
Alim. en air Bar	Non applicable
Puissance	3 kW
Alimentation Protection	Voir nota 2
Position électrique	Au niveau l'armoire de commande
	Directe
Distributeur / Représentant NEXION France	
Date	
Nom :	
☐	
Démontage ancien élévateur :	
☐ Fait par le client	
☐ Devis à envoyer (élev. Type.....)	
Porte de l'atelier : L .....m x H .....m	
Accès par camion + remorque : ☐ oui / ☐ non	
Livraison : ☐ R-d-C ☐ Etage / Ss-sol (devis à envoyer)	
Sondage de sol obligatoire commandé (arrachement 1985 kg):	
☐ chez NEXION France ☐ à un prestataire	
Epreuves de charge obligatoire commandées :	
☐ chez NEXION France ☐ à un prestataire	
Client (pour suivi de l'installation)	
Nom :	
☐	

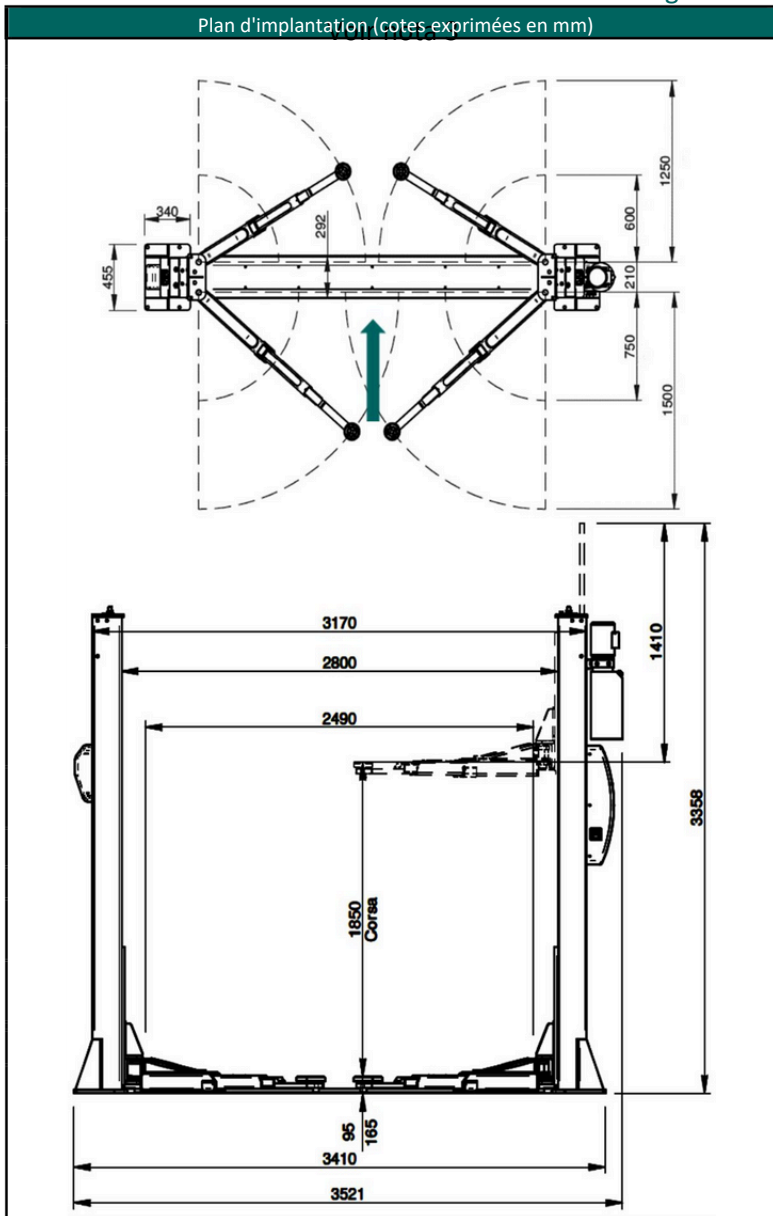

Nota 1 = si l'installation est prévue sur un plancher, il est indispensable de consulter votre architecte ou un bureau d'étude pour avoir leur accord préalable.  
 Nota 2 = ligne spécialisée avec protection adéquate pour disposer d'une puissance de 3 Kw (la protection de l'élévateur est réalisée d'origine contre les surcharges et les surintensités).  
 Nota 3 = Une distance minimale de passage de 800mm est à respecter entre les éléments du pont élévateur et tous les autres éléments immobiles (autre pont, mur, poteaux, etc.)  
 Nota 4 = L'élévateur doit être installé sur une surface horizontale, possédant la résistance adéquate. La surface et les fondations doivent pouvoir supporter les valeurs maximales de sollicitation et les conditions d'exercice les plus défavorables.

Le client déclare avoir pris connaissance des spécifications techniques du produit décrit dans cette fiche. Il doit contrôler l'état de l'élévateur à la livraison. En cas d'anomalie, les indiquer précisément sur le bon de transport et les confirmer, dans les 3 jours, par lettre recommandée AR au transporteur, avec copie adressée à NEXION France. La livraison en étage ou sous-sol est en supplément (un devis sera établi). Si l'élévateur n'est pas livré à l'endroit de son installation, le client assurera son déplacement. Le client doit procéder à un examen d'adéquation (avant de commander l'élévateur), à un examen de montage, à un contrôle avant mise en service (avec épreuves réglementaires) et à une vérification générale tous les 12 mois (arrêté du 1er mars 2004). Le client doit aussi tenir un carnet de maintenance et un registre de sécurité.

NEXION France ou DISTRIBUTEUR	CLIENT	Commentaires :
Raison sociale, adresse, téléphone (ou cachet)	Raison sociale, adresse, téléphone (ou cachet)	
Nom et signature :	Nom et signature :	



Plan d'implantation (cotes exprimées en mm)

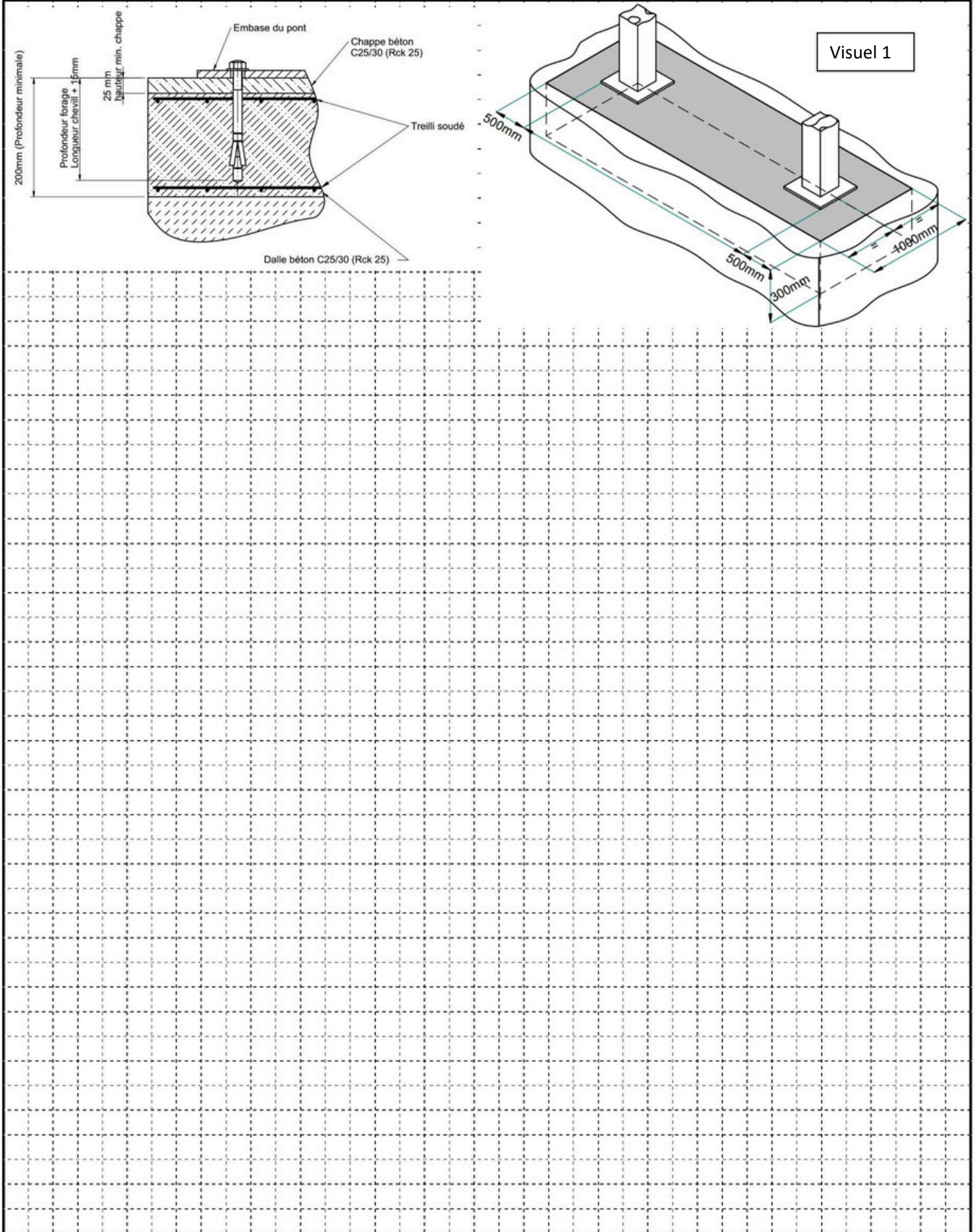

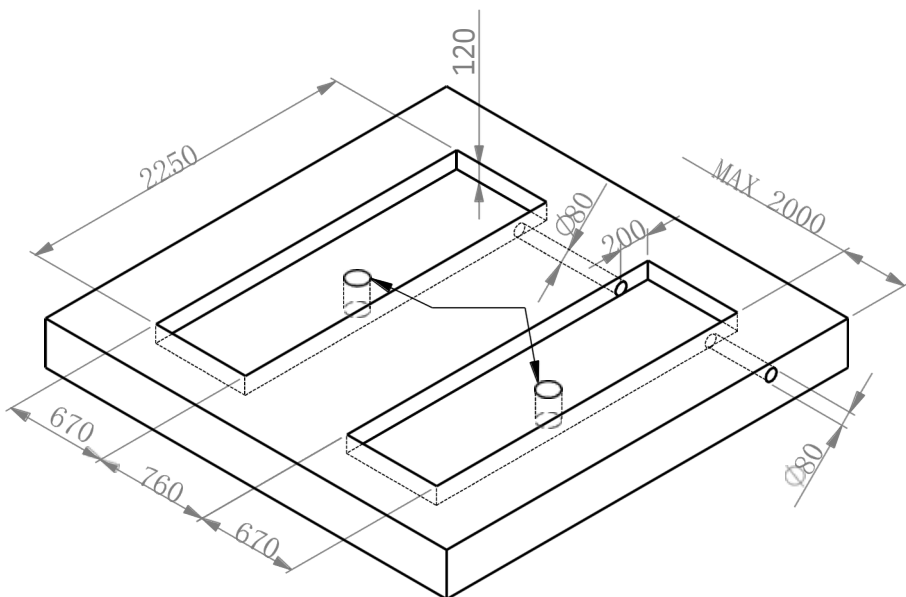
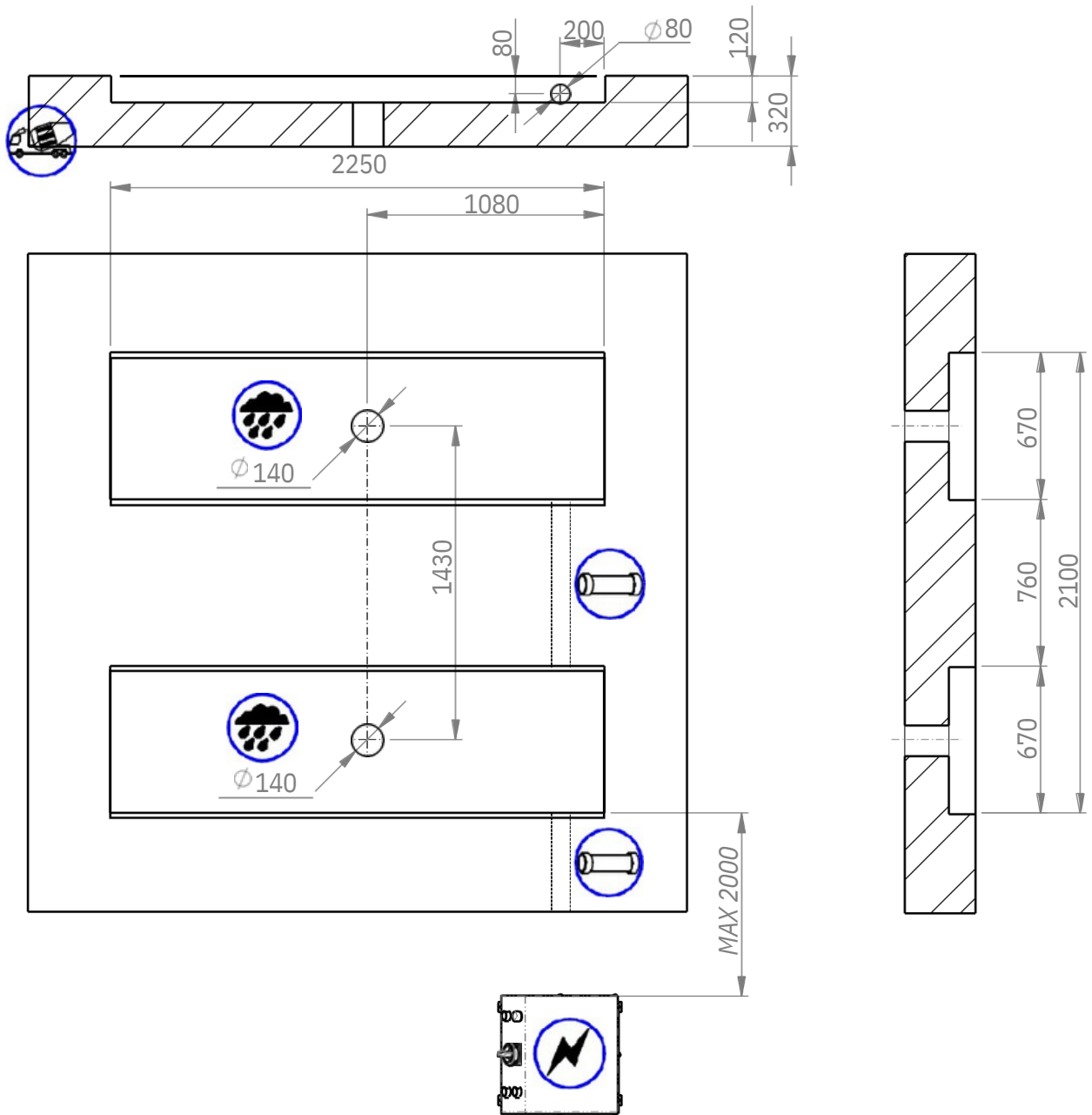

- 

PNEUMATIC FEED  
ALIMENTAZIONE PNEUMATICA  
ALIMENTATION PNEUMATIQUE  
PNEUMATISCHE VERSORGUNG  
ALIMENTACION NEUMATICA  
6 bar min
- 

ELECTRIC FEED  
ALIMENTAZIONE ELETTRICA  
ALIMENTATION ELECTRIQUE  
ELEKTRISCHE VERSORGUNG  
ALIMENTACION ELECTRICA
- 

RAIN WATER WELL  
RACCOLTA ACQUA PIOVANA  
D'EGOUT RECOLTE EAU DE PLUE  
ABFLUSS REGENWASSER  
DESANGUE GUA PLUVIAL
- 

PCV PIPE  
TUBO IN PVC  
TUYAU EN PVC  
ROHR IN PVC  
TUBO EN PVC
- 

CONCRETE TYPE C20/25  
CEMENTO TIPO C20/25  
BETON TYPE C20/25  
ZEMENT TYP C20/25  
CEMENTO TIPO C20/25

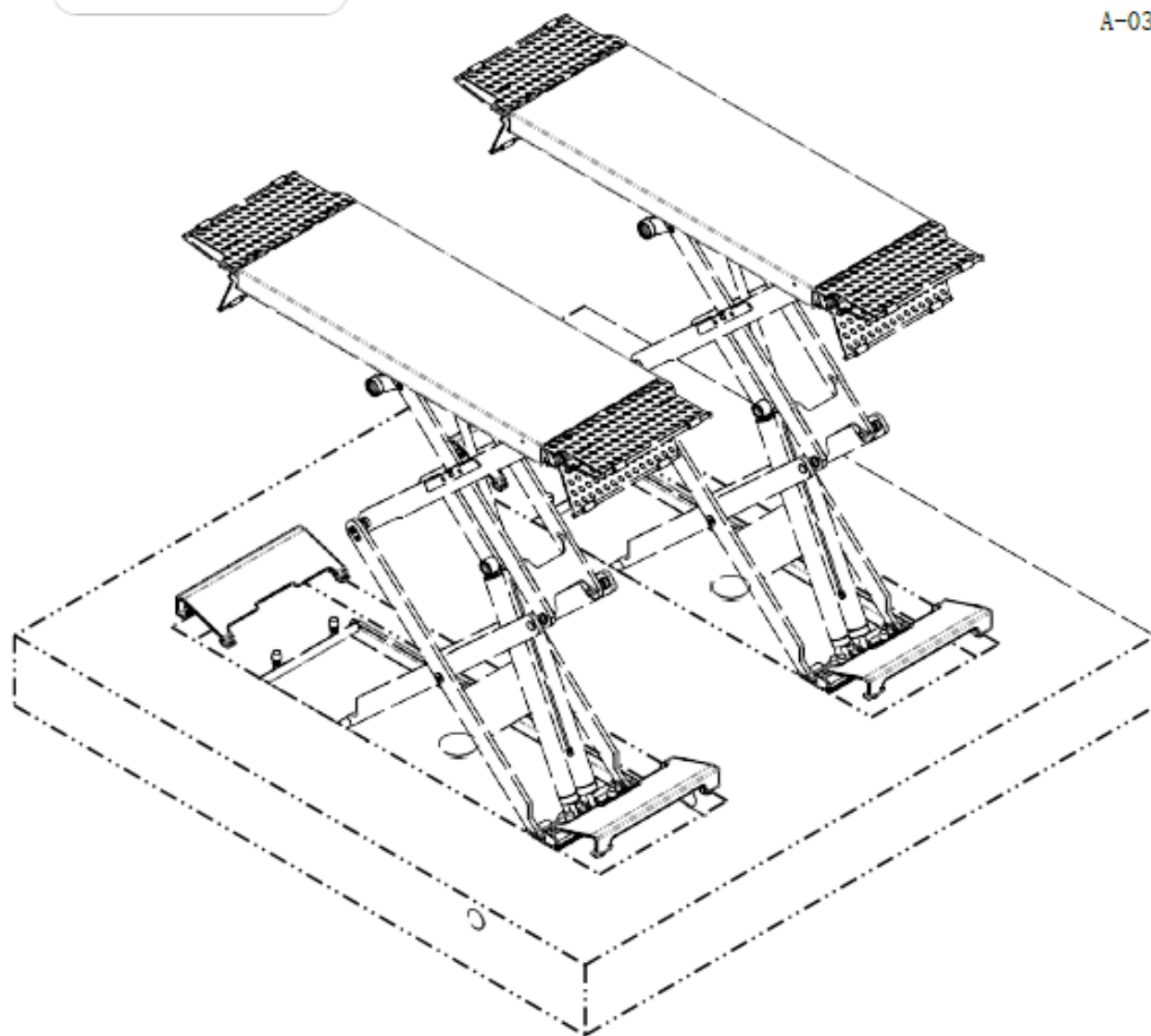

Kit d'encastrement code:  
8-41100165

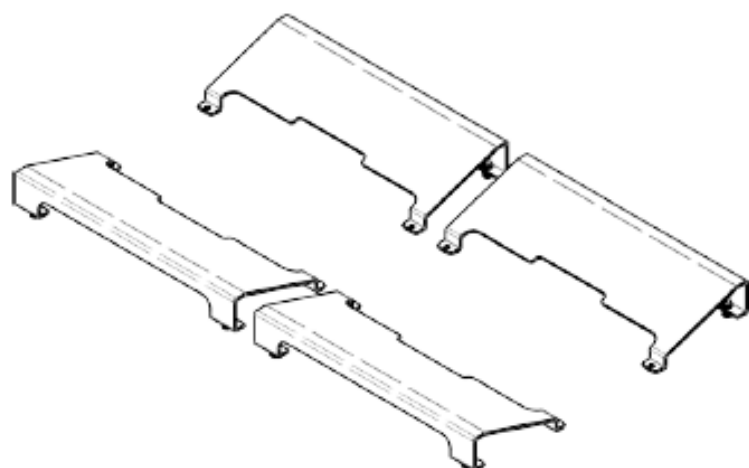



CARACTERISTIQUES		
Poids	1750 Kg	
Alimentation électrique	230/400V Tri – 2,6 kW	
PRESTATIONS INCOMBANT AU CLIENT		
Déchargement	Avec chariot élévateur.	
Réception de l'élévateur	Contrôle de l'état.	
Dalle en béton armé (voir nota 1)	Dureté	150 N/cm <sup>2</sup> mini
	Surface	Plane et lisse (niveau parfait), alternative <b>voir nota 5.</b>
	Épaisseur mini	150 mm (voir Nota 4)
	Fixation	HILTI HSA-A M16x140/25 (ou équivalente)
Alim. en air	6 – 8 bars <input type="checkbox"/> Non applicable - <input checked="" type="checkbox"/> Filtré lubrifié	
Alimentation électrique	Puissance	2,6 kW
	Protection	Voir nota 2
	Position	Au niveau de l'armoire de commande colonne avant gauche
	Connexion	Directe
Distributeur / Représentant NEXION France		
Date		
Nom :		
<input type="checkbox"/> Démontage ancien élévateur : <input type="checkbox"/> Fait par le client <input type="checkbox"/> Devis à envoyer (élev. Type.....)		
Porte de l'atelier : L .....m x H .....m		
Accès par camion + remorque : <input type="checkbox"/> oui / <input type="checkbox"/> non		
Livraison : <input type="checkbox"/> R-d-C <input type="checkbox"/> Etage / Ss-sol (devis à envoyer)		
Sondage de sol obligatoire commandé (arrachement poids kg): <input type="checkbox"/> chez NEXION France <input type="checkbox"/> à un prestataire		
Epreuves de charge obligatoire commandées : <input type="checkbox"/> chez NEXION France <input type="checkbox"/> à un prestataire		
Client (pour suivi de l'installation)		
Nom :		

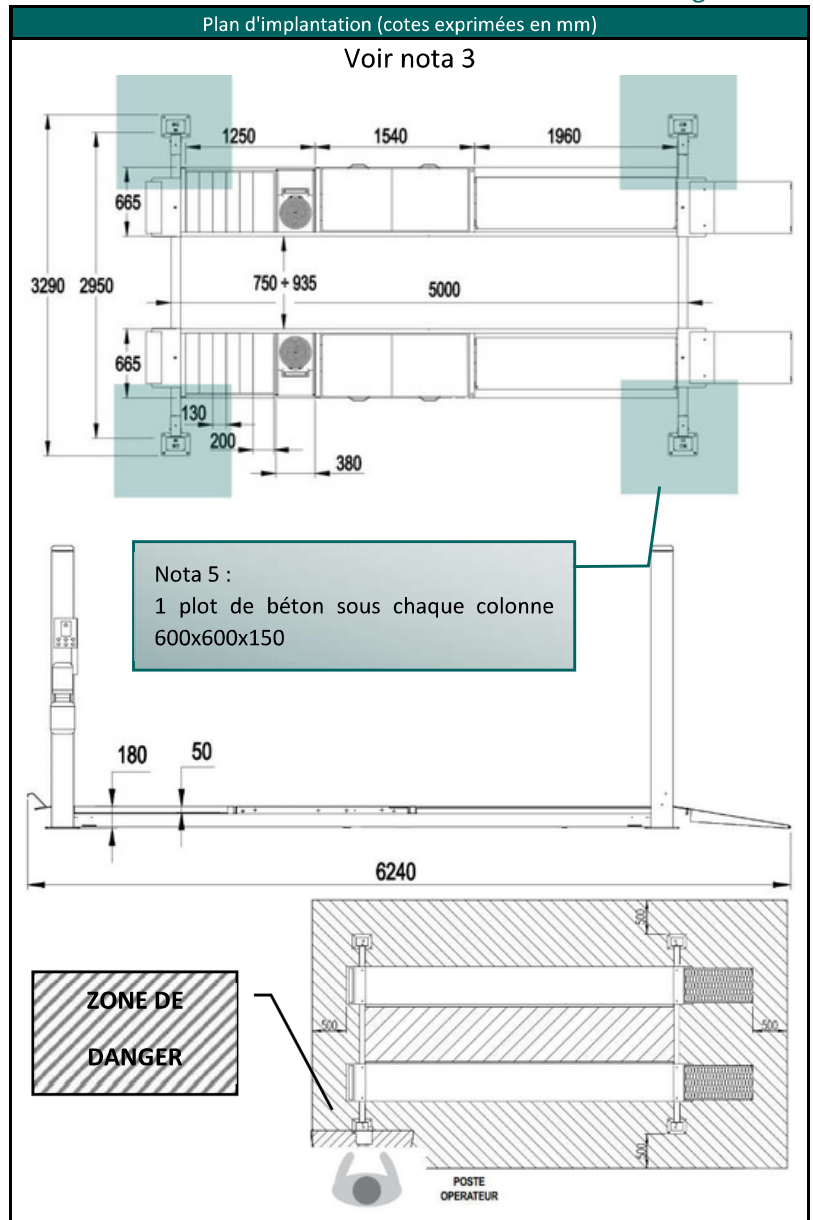

**Nota 1** = si l'installation est prévue sur un plancher, il est indispensable de consulter votre architecte ou un bureau d'étude pour avoir leur accord préalable.  
**Nota 2** = ligne spécialisée avec protection adéquate pour disposer d'une puissance de 2,6 Kw (la protection de l'élévateur est réalisée d'origine contre les surcharges et les surintensités).  
**Nota 3** = Une distance minimale de passage de 800mm est à respecter entre les éléments du pont élévateur et tous les autres éléments immobiles (autre pont, mur, poteaux, etc.)  
**Nota 4** = L'élévateur doit être installé sur une surface horizontale, possédant la résistance adéquate. La surface et les fondations doivent pouvoir supporter les valeurs maximales de sollicitation et les conditions d'exercice les plus défavorables.

**Le client déclare avoir pris connaissance des spécifications techniques du produit décrit dans cette fiche. Il doit contrôler l'état de l'élévateur à la livraison. En cas d'anomalie, les indiquer précisément sur le bon de transport et les confirmer, dans les 3 jours, par lettre recommandée AR au transporteur, avec copie adressée à NEXION France. La livraison en étage ou sous-sol est en supplément (un devis sera établi). Si l'élévateur n'est pas livré à l'endroit de son installation, le client assurera son déplacement. Le client doit procéder à un examen d'adéquation (avant de commander l'élévateur), à un examen de montage, à un contrôle avant mise en service (avec épreuves réglementaires) et à une vérification générale tous les 12 mois (arrêté du 1<sup>er</sup> mars 2004). Le client doit aussi tenir un carnet de maintenance et un registre de sécurité.**

NEXION France ou DISTRIBUTEUR	CLIENT	Commentaires :
Raison sociale, adresse, téléphone (ou cachet)	Raison sociale, adresse, téléphone (ou cachet)	
Nom et signature :	Nom et signature :	

Plan d'implantation (cotes exprimées en mm)

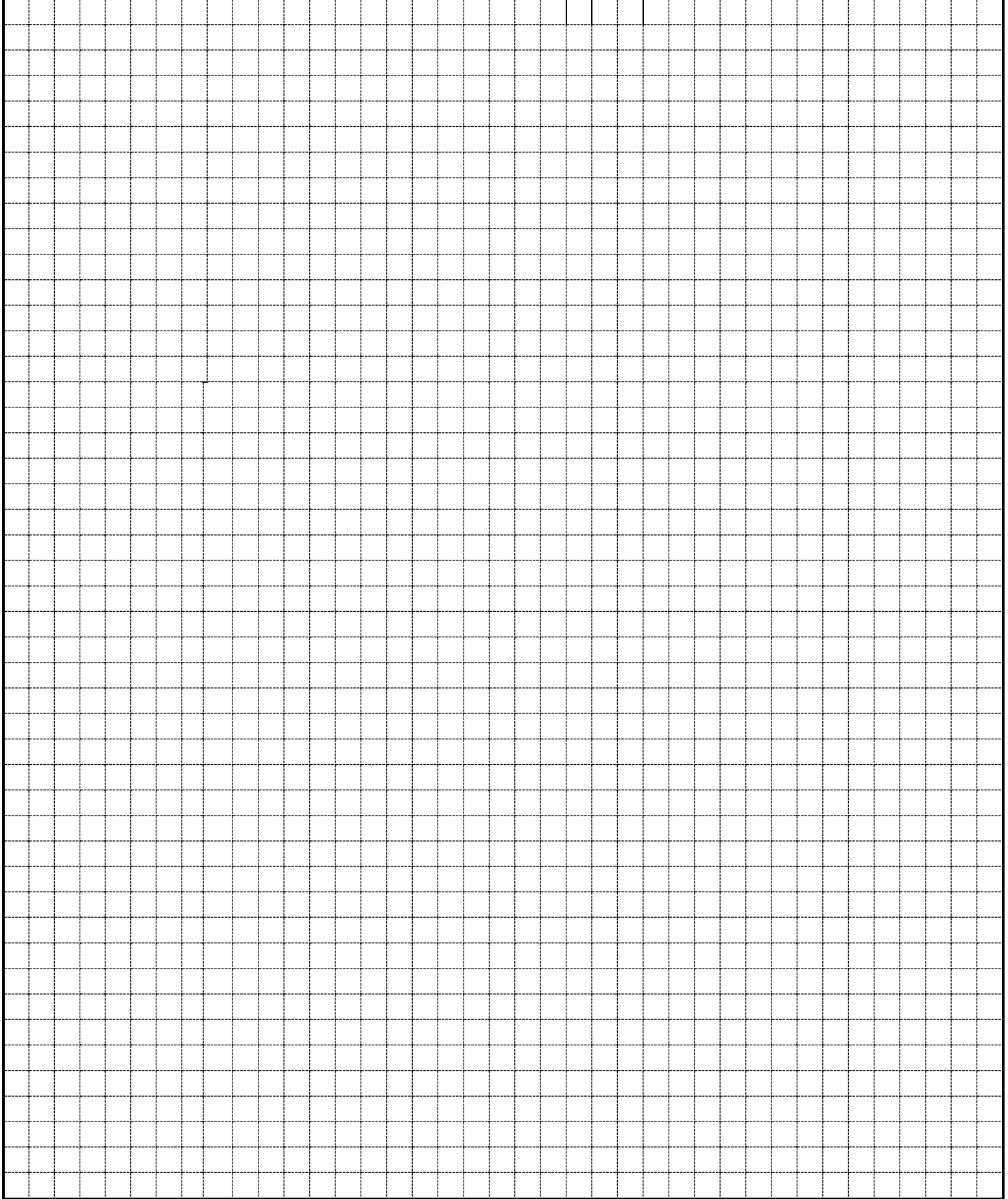

# MS906 PRO

La nouvelle MaxiSys MS906 Pro est dotée d'un écran 8 pouces. Cet outil dispose d'un Processeur Octa-core, système d'exploitation Android 7 et 128 Go de mémoire permettant à la tablette d'effectuer des diagnostics avancés, y compris les codages et adaptations. Il sera également possible de contrôler le système de charge de la batterie et du démarreur\*, ainsi que la calibration des ADAS\*\*.

\* BT506 requis (non inclus)  
\*\* Kit ADAS requis (non inclus)



## CARACTÉRISTIQUES PRINCIPALES

- Interface de communication véhicule (VCI) Bluetooth sans fil MaxiVCI V200
- **AutoScan** : scanne tous les systèmes disponibles, y compris les ADAS
- Lit/efface les codes et les données en direct
- Effectue des tests actifs (contrôles bidirectionnels), du codage et des adaptations
- AutoVIN/Scan VIN pour une identification rapide du véhicule
- Effectue des **étalonnages de systèmes ADAS** y compris caméra, radar, LiDAR, vision nocturne, caméra 360°, détecteur angle mort.... (en option)
- Rapports et gestion des données dans un Cloud
- Codage avancé

## SPÉCIFICITÉS TECHNIQUES

Processeur	Samsung Exynos 8 Core (4*M2 2.3 GHz + 4*A53 1.7 GHz)
Système	Android 10.0
Mémoire	128 GB
Batterie	11600 mAh
Écran	Écran tactile 8 pouce LCD 1920 x 1200 DPI

# MAXISYS 906 PRO-TS

La nouvelle MaxiSys MS906 Pro-TS est dotée d'un écran 8 pouces. Cet outil dispose d'un processeur Octa-core, système d'exploitation Android 7 et 128 Go de mémoire permettant à la tablette d'effectuer des diagnostics avancés, y compris les codages et adaptations. Il sera également possible de contrôler le système de charge de la batterie et du démarreur\*, ainsi que la calibration des ADAS\*\*.

\* BT506 requis (non inclus)  
\*\* Kit ADAS requis (non inclus)



## CARACTÉRISTIQUES PRINCIPALES

- Interface de communication de véhicule (VCI) Bluetooth sans fil MaxiVCI V200
- **AutoScan** : scanne tous les systèmes disponibles, y compris les ADAS
- Lit et efface les codes, affiche les données en direct
- Effectue des **étalonnages de systèmes ADAS** y compris caméra, radar, LiDAR, vision nocturne, caméra 360°, détecteur angle mort.... (en option)
- Rapports et gestion des données dans un Cloud
- Codage avancé
- Effectue des tests actifs (contrôles bidirectionnels), du codage et des adaptations
- AutoVIN/Scan VIN pour une identification rapide du véhicule
- Effectue les calibration ADAS
- Rapports et gestion des données basés sur le Cloud
- **Application de service TPMS intégrée** unique, conçue pour le déclenchement des capteurs TPMS OEM, programmation Autel

## SPÉCIFICITÉS TECHNIQUES

Processeur	Samsung Exynos 8 Core (4*M2 2.3 GHz + 4*A53 1.7 GHz))
Système	Android 7.0
Mémoire	128 GB
Batterie	11600 mAh
Écran	Écran tactile 8 pouce LCD 1920 x 1200 DPI

MX-Sensor : procédure de réapprentissage du capteur TPMS.





Achsmessgeräte für die komplette Fahrwerkvermessung des PKWs und LLKWs

Appareil pour le contrôle complet de la géométrie des voitures et fourgons

**C200 iNEXT**



### Hauptmerkmale

**Computer Achsmessgeräte**, mit 8x4 "wireless" Messtechnik. Betriebssystem Windows 10 IoT (mehrsprachig). Zentraleinheit mit integriertem LCD Monitor (Optional) und Geschütztem Fach für Drucker und Rechner.

**Messköpfe in Leichtbauweise**, mit 2 hochauflösenden Kameras, elektronischem Neigungsmesser und Wasserwaage. Einfachste Handhabung gewährleistet. Hergestellt aus hochwertigsten Materialien und mit hoch-technologischen Lösungen versehen, damit genaueste Messergebnisse erzielt werden können. Körper des Messwertaufnehmers in Aluminiumguss: hohe Präzision. Designed und produziert in Italien. Innovativ und technisch auf dem neusten Stand.

Die **C200 iNEXT** gewährleistet genaueste Messergebnisse, selbst unter schwierigsten Bedingungen, wie z.B. direktes Sonnenlicht.

**Wiederaufladbare Akku's** (vom typ AA), bester Qualität gewährleisten höchste Effizienz. Längere Lebensdauer und geringe Wiederbeschaffungskosten nach Ablauf.

**Charactéristiques générales**  
der Akku's sind in einem Schrank integriert. LED-Kontrollleuchten an den Messköpfen Kabelsätze für den Notfall verfügbar.  
**Contrôleur de géométrie informatisé** avec 4 releveurs "sans fil" à 8 capteurs. Système opérationnel Windows 10 IoT multilingue. Unité centrale sur roues avec moniteur LCD (sur demande) et logement protégé pour imprimante et PC.

**Releveur extrêmement compact et léger**, avec 2 caméras à résolution élevée, inclinomètre et bulle de niveau électroniques. Maniable, il permet de travailler avec le maximum confort. Fabriqué avec des matériaux et des solutions qui en exaltent la fiabilité. Corps du releveur en fusion unique d'aluminium: haute précision. Projeté et produit en Italie selon les technologies les plus innovatrices, il garantit précision et stabilité maximale des mesures, même en conditions ambiantes et d'éclairages particulièrement sévères.

**Alimentation avec batteries** rechargeables commerciales, type AA, à haut rendement. Temps de charge rallongé, système de recharge intégré dans le cabinet, avec indications sur le panneau commandes, très bas coût de remplacement des batteries au terme de leur normale période de vie. Possibilité d'alimentation et travail avec câbles d'urgence (sur demande).

### KOMPATIBEL MIT COMPATIBLE AVEC



Das Achsvermessungsgerät ist mit dem **neuen PROADAS Universalsystem** für die Kalibrierung **der Fahrassistenzsysteme** der Fahrzeuge der neuen Generation kompatibel. Über die am PROADAS System montierten Achsvermessungssensoren kann das System **schnell und genau** für die Kalibrierung der Kamera und des Radars des Fahrzeugs **abgeglichen** werden. Die Hersteller weisen darauf hin, eine Kalibrierung der ADAS Systeme nach einer Achsvermessung des Fahrzeugs vorzunehmen. Weitere Informationen können Sie dem den **PROADAS Systemen gewidmeten Abschnitt** auf unserer Webseite entnehmen.

Le contrôleur de géométrie est compatible avec le **nouveau système universel PROADAS** utilisé pour l'étalonnage des systèmes d'assistance à la conduite équipant les véhicules de dernière génération. Grâce aux capteurs du contrôleur de géométrie installés dans le système PROADAS, **il est possible d'aligner de manière précise et rapide** le système d'étalonnage de la caméra et du radar à bord du véhicule. Les constructeurs recommandent d'effectuer l'étalonnage des systèmes ADAS suite à l'alignement du véhicule.

Pour obtenir plus d'informations, consultez la section consacrée aux produits PROADAS de notre site.

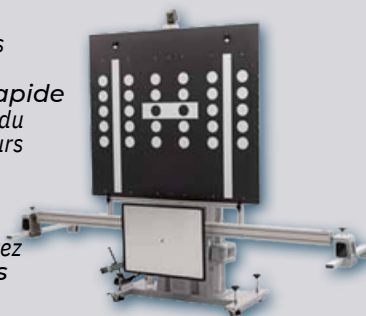



## DE Funktionsmerkmale

**Einstellungen:** komplette und farbliche Übersicht von Ist- und Soll-Daten. Einstellung der Vorspurkurve. Animierte Einstellhilfen und IR-Fernbedienung verfügbar auf Bestellung. Drei Varianten der **Felgenschlagkompensation**.

Durch Schieben des Fahrzeuges, angehobenen Räder Prozedur und Anwahl der einzelnen Räder.

**Datenbank mit ueber 40.000 Fahrzeugtypen verfuegbar.** Einfaches und bequemes updaten der Datenbank via Internet moeglich.

**Cal One-Touch, Kalibriereinheit** fuer Lenkradsensoren integriert in der Software der Achsmessanlage. Zeit und Kosten einsparendes Feature zur Einstellung der Lenkradsensoren nach Herstellervorgaben, speziell bei Fahrzeugen mit ESP (Electronic Stability Program).



## FR Caractéristiques fonctionnelles

**Réglages:** curseurs graphiques animés et indications colorées. Réglage de la courbe de parallélisme.

Animations et télécommande RI sur demande.

Dévoilage en poussant, avec roues soulevées et par roue individuelle. Rapidité de cycle et précision assurée par de procédures professionnelles.

**Banque donnés avec plus de 40.000 véhicules,** subdivisés par aires géographiques. Constamment ajournée, il est disponible un service internet pour récupérer en temps réel les données des nouvelles voitures.

Le **Cal One-Touch re-étalonne le capteur de rotation du volant.** Complètement intégré avec le **C200 iNEXT** et sa banque de donnés, il permet de sauver temps et coûts, en réalignant le capteur de rotation avec l'angle de poussée comme requis par les fabricants de voitures équipées des dispositifs de sûreté comme ESP (Electronic Stability Program).



Cal One-Touch



[www.hpa-faip.it/infoauto](http://www.hpa-faip.it/infoauto)



## Technische Daten

- Arbeitsbereich:
  - Gesamtspur
  - Halbspur
  - Sturz
  - Nachlauf
  - Spreizung
  - Geometrischer Fahrachswinkel
  - Lenkeinschlagwinkel
- Versorgung (std)
- Stromverbrauch Zentraleinheit
- Funk-Messköpfe batterien

## Données techniques

<i>Plages de mesure:</i>	
- Parallélisme total	± 20°
- Semi-parallélisme	± 10°
- Carrossage	± 10°
- Chasse	± 30°
- Pivot de fusée	± 30°
- Angle de poussée	± 10°
- Angle de braquage	± 10°
Tension de alimentation (std)	90÷260 Vac/50-60 Hz/1 Ph
Consommation unité centrale	400 W
Batteries des releveurs radio	4.8 Vcc - 3000 mA

## Lieferumfang

- 4 Funk-Messwertempfänger mit Batterie und Ladesystem
- DVD mit Programm und Betriebsanleitung
- Funkmodul für Zentraleinheit und Hardlock
- Lenksperre und Bremspedal

## Accessoires fournis

4 releveurs radio avec batteries et système de recharge  
 DVD avec logiciel et manuel d'utilisation  
 Module radio pour unité centrale et "hardlock"  
 Bloque avant et Presse pédale

## Sonderzubehör

- LCD-Farbmonitor, A4 Farbdrucker, mouse
- 4-Punkte Spannklaue
- Notkabel
- Netzgerät für Batterieaufladung bei ausgeschaltetem PC

## Accessoires en option

Écran LCD, Imprimante A4 couleur, souris  
 Griffes à 4 points autocentrantes  
 Câblé d'urgence  
 Alimentateur pour recharger les batteries

### Auf Anfrage erhältlich Zubehör *Autres accessoires sur demande*



NEXREMOTE

Animationen und industrielle, drahtlose Fernbedienung 2,4 GHz (auf Anfrage)

Animations et télécommande sans fil industrielle 2,4 GHz (sur demande)



## Abmessungen Dimensions

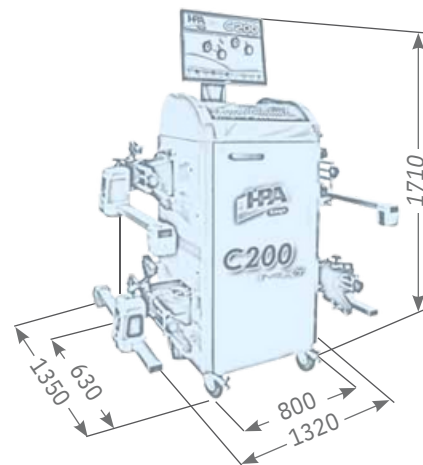

Weitere Zuberhörteile auf Anfrage. Siehe Katalog.  
*Autres accessoires disponibles sur demande. Consulter la catalogue illustré.*

Die Abbildungen, Konfigurationen und technische Merkmale in dieser Veröffentlichung werden beabsichtigt, das Produkt nur zu präsentieren, und unterliegen Veränderungen. Für eine korrekte Bestellung beziehen Sie sich bitte immer auf die aktuelle Preis-Liste.  
*Les images, les configurations et les caractéristiques techniques ne figurent dans le présent imprimé que dans le but de présenter le produit et peuvent subir des variations. Pour une définition correcte de la commande, toujours se référer au catalogue des prix en vigueur.*





Sollevatori elettroidraulici a due colonne. Possibilità di installazione in versione **simmetrica** oppure **asimmetrica**.  
 Riallineamento tramite funi metalliche che garantiscono un'ottima sincronizzazione dei carrelli.  
 Altezza standard portale collegamento: 4.050 mm.

Disponibili nelle versioni (con set estensione colonne a richiesta):  
 - **V**: **Alto** specifico per veicoli commerciali (Altezza portale collegamento: 4.620 mm).  
 - **XV**: **Extra alto** specifico per veicoli commerciali molto alti (Altezza portale collegamento: 5.220 mm)

Ponts élevateurs à 2 colonnes électro-hydrauliques. Possibilité d'installation en version **symétrique** ou **asymétrique**.  
 Réalignement au moyen de câbles métalliques qui garantissent une excellente synchronisation des chariots.  
 Hauteur standard de l'arche 3.050 mm (barre de liaison entre poteaux):

Disponible dans deux versions  
 - **V**: Hauteur élevée, spécifique aux véhicules utilitaires (hauteur 4.620 mm).  
 - **XV**: Extra-haute, spécifique à certains véhicules utilitaires (hauteur 5.220 mm).

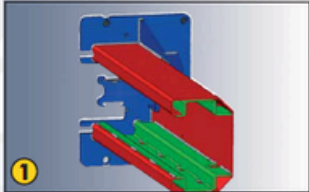
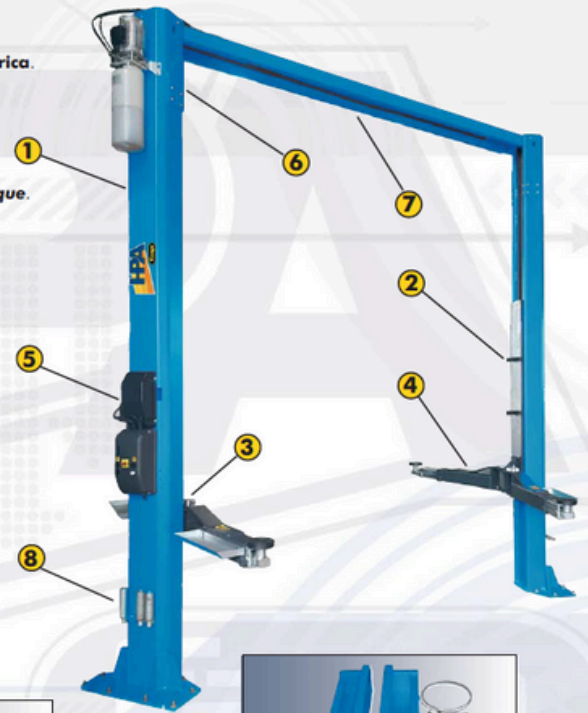

**1.** Struttura colonna rinforzata internamente.  
 Structure de colonne renforcée à l'intérieur.



**5.** Sblocco sicuro con elettromagnete 24V  
 Sécurité mécanique à déverrouillage automatique par électroaimant 24 volts.

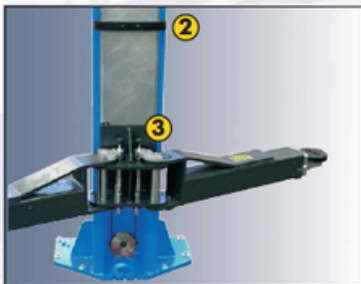

**2.** Protezioni in gomma salvaportiera.  
 Bande en caoutchouc pour protéger les portières.  
**3.** Arresto rotazione bracci a settori dentati  
 Système automatique de blocage des bras avec roues crantées.

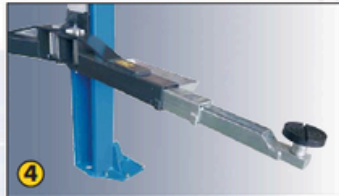

**4.** Quattro bracci simmetrici a 3 stadi.  
 Quatre bras symétriques, télescopiques en 3 étages.



**6.** Set di estensione colonne (A richiesta).  
 Jeu de rehausses de colonnes (Sur demande).



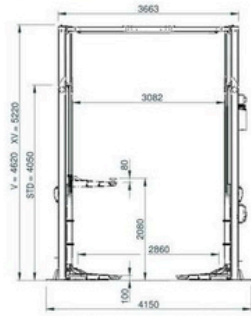

**Versione asimmetrica**  
**Version asymétrique**

**Versione simmetrica**  
**Version symétrique**
**Tutti modelli completi di:**

- Barra superiore anticollisione fornita di serie (7).
- Due set di prolunghe tamponi (8).

**Accessori a richiesta:**

- Set tasselli di fissaggio al suolo (obbligatorio).
- Pompa manuale di emergenza.
- Set di estensione colonna L=570 mm.
- Set di estensione colonna L=1170 mm.

**Tous les modèles sont complets et fournis en standard:**

- Barre anti-collision supérieure (7).
- Deux séries d'extensions de tampons (8).

**Accessoires sur demande:**

- Jeu de chevilles de fixation au sol (obligatoire).
- Pompe manuelle d'urgence.
- Jeu de rehausses de colonnes L = 570 mm.
- Jeu de rehausses de colonnes L = 1170 mm.

**Dati tecnici**
**Données techniques**

Modello	Modèle:	P2C 255C	P2C 245C
<input type="checkbox"/> Portata sollevatore	Capacité de levée du pont:	5500 kg	4500 kg
<input type="checkbox"/> Tempo di salita	Temps de montée:	45 s	45 s
<input type="checkbox"/> Motore Trifase	Moteur Triphasé:	400/230V - 3kW - 3ph - 50/60 Hz	
<input type="checkbox"/> Motore monofase	Moteur Monophasé:	230V - 3kW - 1ph - 50/60 Hz	
<input type="checkbox"/> Altezza max. di sollevamento	Hauteur de levée maximale:	2080 mm	2080 mm
<input type="checkbox"/> Altezza minima sollevatore	Hauteur minimale du sol:	100 mm	100 mm
<input type="checkbox"/> Altezza portale	Hauteur de l'arche:	4050/4620/5520 mm	4050/4620/5520 mm



# Procédure commande AUTEL

## Vente d'un outil diagnostic Autel stocké (donc non activé) :

- Commande 95 par téléphone ou « A SERVIR »
- Envoi par mail à : [autel@atac-pa.fr](mailto:autel@atac-pa.fr) :
  - o Objet du Mail : ACTIVATION + Numéro de série de l'outil
    - o Joindre la Facture/Bon de livraison client contenant le numéro de série du produit et le mot de passe
    - o Coordonnées du client (nom, adresse postale, n° de téléphone et adresse mail)

## Vente d'un outil diagnostic Autel non stocké :

- Commande normale fournisseur 1049
- Envoi par mail à : [autel@atac-pa.fr](mailto:autel@atac-pa.fr) :
  - o Objet du Mail : CDE DIAG
  - o Demander l'activation du produit
    - o Coordonnées du client (nom, adresse postale, n° de téléphone et adresse mail)
  - A réception du produit envoyer par mail à [autel@atac-pa.fr](mailto:autel@atac-pa.fr) :
    - o Objet du Mail : VENTE DIAG
    - o Donner n° du compte client + N° de série de l'outil

## Vente d'une mise à jour de produit Autel :

- Commande normale fournisseur 1049
- Envoi par mail à : [autel@atac-pa.fr](mailto:autel@atac-pa.fr) :
  - o Objet du Mail : MAJ AUTEL + Numéro de série de l'outil
  - o Joindre la Facture/Bon de livraison client de la mise à jour contenant le numéro de série du produit

## Recherche d'un mot de passe et numéro de série sur l'outil :

1 : appuyer sur la touche 

2 : appuyer sur paramètre : 

3 : appuyer sur touche sujet : 

4 : apparait N° SERIE et mot de passe :

Nom	MaxiDAS DS808BT
Version	2.62
Numéro de série	VX7GP1C01311
Mot de passe	614930

**Commande licence MAJ outil diagnostic**

\*Tarif donné à titre indicatif, peut évoluer en cours d'année

Type outil	Référence MAJ 1 an	Tarif HT € 2025	Choix
MX808	A900010141	99	
MX808 TS	A900010134	139	
DS808	A900010126	267	
DS808 BT	A1000012741	283	
DS808 TS	A1000019691	300	
DS900	UPDD900	320	
DS900 BT	UPDD900BT	340	
DS900 TS	UPDDS900TS	390	
MS906	A900010069	399	
MS906 BT	A900010070	499	
MS906 TS	A900010071	599	
MS906 PRO	A100002317R1	590	
MS906 PRO TS	A100002321U3	642	
MS908 S	A900010072	590	
MS908 S3	900011958	899	
MS908 PRO S	A900010074	684	
MS908 S3	900011958	899	
MS909	A1000016241	990	
MS919	PROVM AJ919	1175	
MX900	UPDMX900	165	
MX900 TS	UPDMX900TS	320	
ULTRA	A900010532	1340	
IM508	A9000102701	430	
IM608 PRO / IM608 PRO II	A100001973R1	990	

TOTAL
-------

Numéro compte client	
Numéro de série de l'outil	
Date de la demande	

## Commande Jetons / Hotline / Haynes Technique

\*Tarif donné à titre indicatif, peut évoluer en cours d'année

TYPE OUTIL	Référence MAJ 1 an	Tarif HT € 2025	Choix
Pack 20 jetons - Passerelle Renault (validité 2 ans)	A900010921	220	
Fiat FCA SGW délai de renouvellement 10 jours	A500005314	210	
VAG SFD OBO ELEVEN PRO PACK (validité 1 an)	Z102030487	139	
SGW Pack for EU (validité 1 an) Mercedes-Benz Nissan FCA Renault 1 <sup>ère</sup> activation 6 semaines / renouvellement 10 jours	900011825	420	

HAYNES PRO			
Option Haynes -Electronique - Base	A500002275	440	
Option Haynes Complet = Electronique + Pack Smart + Pack Tech	AHAYNESFUL	920	

HOTLINE			
Gammes MaxiSYS/MaxiM	HMETIERMS	289	
Gammes MaxiDAS/MaxiCHECK	HMETIERMX	149	
Gamme ADAS/DIAG	HMETIERADAS	480	

TOTAL
-------

Numéro compte client	
Numéro de série de l'outil	
Date de la demande	

Cachet du garage



# STATION DE CHARGE, RECYCLAGE & RECUPERATION TEXA 780R TOUCH BI-GAZ

## R134A & R1234YF



### SOLUTION BI-GAZ –2 EN 1



Ce modèle représente le **Top de la gamme 700**, le meilleur produit disponible sur le marché.

La version 780R, avec les mêmes dimensions que les autres stations de diagnostic et de recharge, **dispose de 2 réservoirs et de 2 circuits distincts de récupération, recyclage et recharge**, afin de pouvoir fonctionner avec l'un ou l'autre des réfrigérants (le « traditionnel » R134a et le « nouveau » R1234yf) **alternativement**.

Elle est également dotée d'une **imprimante intégrée** pour l'impression des rapports d'opérations.

Vous aurez ainsi la possibilité d'intervenir sur des voitures nouvellement homologuées, tout en maximisant votre rendement.



Les KONFORT TOUCH ont été conçues afin d'être extrêmement fonctionnelles et capables de simplifier autant que possible les opérations d'entretien et de recharge.

Le système d'exploitation Android 10 intégré ainsi que le grand écran tactile 10" permettent une navigation très intuitive ainsi qu'une interface riche en informations.

Grâce à la connexion Wi-Fi, les mises à jour du logiciel sont effectuées automatiquement et en toute sécurité. Vous pouvez également connecter la station à votre imprimante afin d'obtenir les rapports d'entretien.

Enfin, l'application mobile KONFORT vous permet de suivre et piloter votre station à distance.

	RÉFÉRENCES
STATION DE CHARGE BI-GAZ	AC78003

#### Electric Station Climatisation - SIEGE

Z.A. des Perriers. 82-84, route de Corneilles - 78500 - Sartrouville  
Tél : +33 (0)1 61 04 41 41 - Fax : +33 (0)1 39 57 44 21 - Mail : esc@esc-clim.com  
Site : www.esc-clim.com | shop.autoclima.com/fr

#### VESNA by ESC

11, rue des Bois Rochefort - 78500 - Sartrouville  
Tél : 09 72 58 22 99 / 09 72 58 23 00 - Site : vesna-france.fr



## CARACTÉRISTIQUES

- Compatible avec les gaz R134a ou 1234yf
- 2 réservoir de 12 kg
- Précision de charge +/-15 g
- Pompe à vide double étage
- Mesure de la quantité du réfrigérant avec balance électronique
- Récupération du réfrigérant à rendement très élevé (plus de 95%)
- **Reconnaissance et gestion automatique des bouteilles d'huile** avec balance électronique
- Système de protection de contamination des huiles
- **Système de lavage interne pour le changement d'huile**
- Système de blocage de balance
- Identification automatique des fuites
- Compensation automatique de la longueur des tuyaux de service
- Alarme automatique de maintenance
- Gestion du service de maintenance entièrement automatique
- Compatible avec les véhicules hybrides
- Impression du rapport de service par Wi-Fi directement avec votre imprimante ou grâce à l'imprimante thermique intégrée
- Ecran tactile 10" avec interface intuitive (compatible avec les gants)
- Compatible avec l'APP KONFORT pour le suivi des opérations à distance
- Mises à jour automatiques par Wi-Fi ou par clé USB

	RÉFÉRENCES
STATION DE CHARGE	AC7800
BIDON POE	3
KIT RALLONGE BP-HP TUYAUX 3M	AC9910
FLACON DE RECUPERATION D'HUILE	8
FLACON D'INJECTION HUILE NEUVE	AC9910
KIT DE RINÇAGE	7

AC9910

9

AC9915

7

AC9943

En option :



### Electric Station Climatisation - SIEGE

Z.A. des Perriers. 82-84, route de Cormeilles - 78500 - Sartrouville  
Tél : +33 (0)1 61 04 41 41 - Fax : +33 (0)1 39 57 44 21 - Mail : esc@esc-clim.com  
Site : www.esc-clim.com | shop.autoclima.com/fr

### VESNA by ESC

11, rue des Bois Rochefort - 78500 - Sartrouville  
Tél : 09 72 58 22 99 / 09 72 58 23 00 - Site : vesna-france.fr



Réf : AC71201 - R134a

Réf : AC71202 - 1234yf

## Station de Charge, Recyclage et récupération - KONFORT 712

**AC71201 AC71202** ou avec Nouvel écran LCD, réservoir de réfrigérant de 10 Kgs, pompe à vide double étage 100 lt/ min, carte SD contenant une base de données véhicules avancée et une notice d'utilisation



### CARACTERISTIQUES PRINCIPALES :

- Full automatique
- Réfrigérants - R134a ou 1234yf
- Ecran LCD bleu 4x20 rétro-éclairé haute visibilité
- Gestion BASE DE DONNEES et services effectuée via carte SD
- Réservoir 10 Kgs
- Pompe à vide double étage
- Précision de charge +/- 15 gr
- Récupération du réfrigérant à haut rendement (plus de 95%)
- Injection Traceur
- Injection automatique de l'huile haute précision (fonction avec minuterie)
- Couverture multilingue du logiciel
- Compensation automatique de la longueur des tubes de service
- Alarme automatique de maintenance
- Entretien simplifié
- Gestion automatique de la recharge incompressible
- Hauteur 108 cm
- Poids 75 Kg

\*Option kit rallonge BP-HP Tuyaux 3m  
Ref :AC99107

\*Imprimante en option  
Ref :AC99433

\*Option kit rinçage TEXA  
Ref :AC99435

### ELECTRIC STATION CLIMATISATION

ZA des Perriers - 82/84 route de Corneilles 78505 SARTROUVILLE

Tel : +33 (1).61.04.41.41 - Fax : +33 (1) 39.57.44.21 - www.esc-clim.com

Société Anonyme au capital de 1 000 000 € - SIRET 352 779 219 00059 - APE 503A - TVA FR 60 352 779 219



# STATION DE CHARGE AUTOMATIQUE

**R134a - ACECOS302**

**1234yf - ACECOS302YF**



## LA PERFORMANCE AUX FONCTIONS COMPLÈTES

La **ACECOS302** est une station de charge entièrement automatique avec des composants internes de haute qualité, ils peuvent être connectés via Bluetooth vers Smart Phone ou Tablette (technologie IRC) conformément à la Spécifications de l'industrie 4.0.



Kit tuyaux 3m BP/HP avec prises charges BP/HP (Fournis avec la station)

## CARACTÉRISTIQUES

- Cycle de travail automatique
- Fonction récupération de haute précision
- Injection automatique d'huiles avec balance et avec flacons hermétiques
- Ceinture chauffante inclus
- Port USB
- Base de données interne VL/PL
- Prête pour une utilisation sur véhicules hybrides et électriques
- Ecran LCD rétro-éclairé haute visibilité
- Réservoir de charge **9kg**
- Précision de charge +/- 5g
- Connexion Bluetooth
- Dimensions 51x48xH94 cm
- Poids 60kg
- Compatible soit R134a ou HF01234YF

Station de charge - **R134a** ACECOS302

Station de charge - **1234YF** ACECOS302YF

## EN OPTION

Imprimante AC99544

Cartouches filtrantes Flacon (OIL LOCK) AC99553

Injection automatique de traceur en option

Imprimante



Cartouche s filtrantes



## ELECTRIC STATION CLIMATISATION



La gamme Batium pilotée par micro-processeur vous garantit le maximum d'efficacité et de sécurité





15  130 Ah  
GEL/AGM/VRLA/VÆSKE



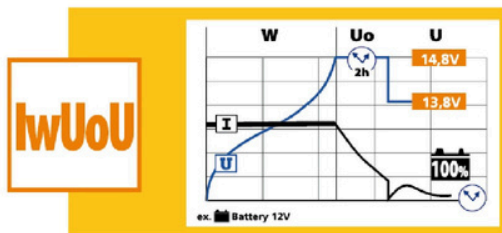
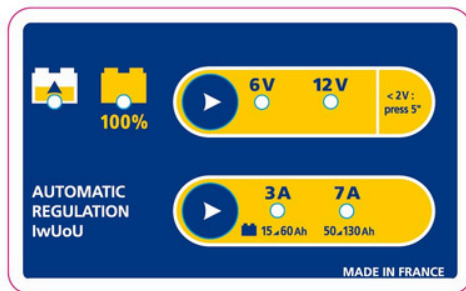

Ref. **024496**

Ref. **024557** 



 **Charge automatique** : La charge est **sans surveillance**. Une fois la charge terminée, Batium maintient le niveau de charge et peut rester connecté à la batterie du véhicule en toute sécurité.

 **Charge ultra-rapide** : **50% de gain de temps** par rapport à un chargeur conventionnel. Grâce au **courant moyen constant** délivré en phase « boost », Batium assure une charge ultra rapide.

 **Charge à 100%** : Les chargeurs Batium assurent la **recharge complète de tout type de batterie au plomb : Gel, AGM, VRLA, Liquide (courbe IwUoU)**. Un chargeur standard "automatique" (courbe W2 ou WU) charge en général les batteries à 90%.

 **Chargeur intelligent** : Piloté par microprocesseur, Batium analyse en permanence l'état de la batterie et régule la charge selon les besoins. Il compense automatiquement les fluctuations de tension secteur et indique les éventuelles erreurs de tension batterie.

 **Décharges profondes** : Dans le cas de batteries fortement déchargées mais non détériorées, **Batium peut recharger dès 2V**. La plupart des chargeurs ne peuvent recharger ces batteries.

 **Protection de l'électronique embarquée** : Inutile de déconnecter la batterie du véhicule. Il n'y a pas de tension aux pinces tant que la batterie n'est pas connectée.

CE EN 60335-2-29

50/60Hz	105W	6-12V	Reg	EFFICACE /RMS	MOYEN/AVERAGE			FUSE	21x34x13 cm	4,8 kg	SOS RECOVERY
					Reg 1	Reg 2	Reg 3				
230V	105W	6-12V	2	11A	3A	7A	-	15A	21x34x13 cm	4,8 kg	-

6 - 12V

6V 12V

35 □ 225 Ah  
GEL/AGM/VRLA/LIQUIDE



La gamme **Batium** pilotée par **micro-processeur** vous garantit le maximum d'**efficacité** et de **sécurité**



Ref. **024519**

Ref. **024632** 

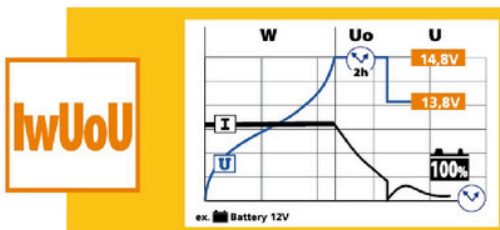
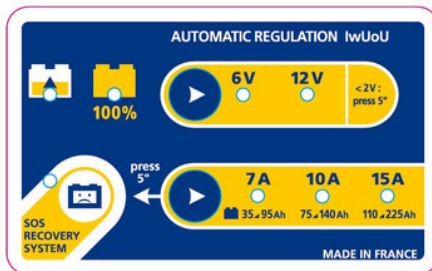

**Charge automatique** : La charge est **sans surveillance**. Une fois la charge terminée, Batium maintient le niveau de charge et peut rester connecté à la batterie du véhicule en toute sécurité.



**Charge ultra-rapide** : **50% de gain de temps** par rapport à un chargeur conventionnel. Grâce au **courant moyen constant** délivré en phase « boost », Batium assure une charge ultra rapide.



**Charge à 100%** : Les chargeurs Batium assurent la **recharge complète de tout type de batterie au plomb : Gel, AGM, VRLA, Liquide (courbe IwUoU)**. Un chargeur standard "automatique" (courbe W2 ou WU) charge en général les batteries à 90%.



**Chargeur intelligent** : Piloté par microprocesseur, Batium analyse en permanence l'état de la batterie et régule la charge selon les besoins. Il compense automatiquement les fluctuations de tension secteur et indique les éventuelles erreurs de tension batterie.



**Décharges profondes** : Dans le cas de batteries fortement déchargées mais non détériorées, **Batium peut recharger dès 1V**. La plupart des chargeurs ne peuvent recharger ces batteries.



**Protection de l'électronique embarquée** : Inutile de déconnecter la batterie du véhicule. Il n'y a pas de tension aux pinces tant que la batterie n'est pas connectée.



**SOS RECOVERY** : Pour les batteries qui ont débuté un processus de **sulfatation** ne se rechargeront pas avec une charge normale. Le **SOS Recovery** de Batium enclenche alors un cycle spécifique de **charge de régénération**

CE EN 60335-2-29

50/60Hz	225W	6-12V	Reg	EFFICACE /RMS	MOYEN/AVERAGE				FUSE	21x36x14 cm	5,9 kg	SOS RECOVERY
					Reg 1	Reg 2	Reg 3	Boost				
230V	225W	6-12V	3	22A	7A	10A	-	15A	30A	21x36x14 cm	5,9 kg	✓

# BATIUM 15-24

La gamme **Batium** pilotée par **micro-processeur** vous garantit le maximum d'**efficacité** et de **sécurité**.

6V 12V 24V

35 □ 225 Ah  
GEL/AGM/VRLA/LIQUIDE



Ref. **024526**

Ref. **024588** 

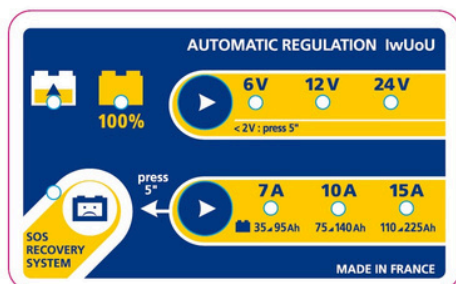

**Charge automatique** : La charge est **sans surveillance**. Une fois la charge terminée, Batium maintient le niveau de charge et peut rester connecté à la batterie du véhicule en toute sécurité.



**Charge ultra-rapide** : **50% de gain de temps** par rapport à un chargeur conventionnel. Grâce au **courant moyen constant** délivré en phase « boost », Batium assure une charge ultra rapide.



**Charge à 100%** : Les chargeurs Batium assurent la **recharge complète de tout type de batterie au plomb : Gel, AGM, VRLA, Liquide (courbe IwUoU)**. Un chargeur standard "automatique" (courbe W2 ou WU) charge en général les batteries à 90%.



**Chargeur intelligent** : Piloté par microprocesseur, Batium analyse en permanence l'état de la batterie et régule la charge selon les besoins. Il compense automatiquement les fluctuations de tension secteur et indique les éventuelles erreurs de tension batterie.



**Décharges profondes** : Dans le cas de batteries fortement déchargées mais non détériorées, **Batium peut recharger dès 1V**. La plupart des chargeurs ne peuvent recharger ces batteries.



**Protection de l'électronique embarquée** : Inutile de déconnecter la batterie du véhicule. Il n'y a pas de tension aux pinces tant que la batterie n'est pas connectée.



**SOS RECOVERY** : Pour les batteries qui ont débuté un processus de **sulfatation** ne se rechargeront pas avec une charge normale. Le **SOS Recovery** de Batium enclenche alors un cycle spécifique de **charge de régénération**.

IwUoU

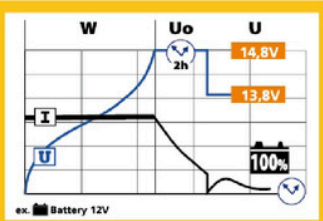

CE EN 60335-2-29

Type de prise	Puissance	Tension	Nombre de batteries	Efficacité /RMS	MOYEN/AVERAGE				FUSE	Dimensions	Poids	SOS RECOVERY
					Reg 1	Reg 2	Reg 3	Boost				
50/60Hz	450W	6-12-24V	3	22A	7A	10A	-	15A	30A	21x36x14 cm	8,5kg	✓

Le chargeur ARTIC 4000 (4 A) est spécialement conçu pour recharger les batteries 6 et 12 V des voitures citadines, motos, jet-skis ou véhicules de collections. Il assure une charge automatique contrôlée par microprocesseur et garantit une charge sans surveillance 2 fois plus rapide qu'un chargeur traditionnel.

## IDÉAL POUR LES VOITURES

- **Conçu pour recharger les batteries acide-plomb 6 V et 12 V :**
  - 6 V : 8 Ah à 70 Ah et jusqu'à 130 Ah pour du maintien de charge.
  - 12 V : 2 Ah à 70 Ah et jusqu'à 130 Ah pour du maintien de charge.
- **4 modes de charge** offrent un maximum de polyvalence à l'utilisateur :
  - **SLOW** : présente les petites batteries (< 15 Ah) lors de la charge.
  - **FAST** : idéal pour la majorité des batteries 12 V.
  - Spécial FROID : charge spécifique en cas de grand froid (moins de 5°C) et pour les batteries Start & Stop exigeantes (AGM).
  - **6 V** : idéal pour charger les batteries 6 V des véhicules de collection (auto/moto).
- **Maintien de charge optimisé**, le chargeur peut rester branché sur la batterie indéfiniment pendant l'hivernage. Fonction «Auto Restart» en cas de coupure de courant avec mémorisation des réglages.



## INTERFACE INTUITIVE



Écran LCD offrant un **contrôle très précis** du cycle de charge :

- état de la batterie
- mode de charge
- tension de la batterie en temps réel
- état d'avancement de la charge

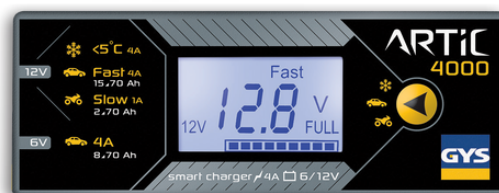

Simple d'utilisation

## CHARGE 100% AUTOMATIQUE

La charge et l'entretien sans surveillance maximisent la longévité et les performances de la batterie.

## ULTRA-SÉCURISÉ

- **Préserve l'électronique embarquée du véhicule** : protection contre les courts circuits, inversion de polarité et surcharge. Système anti-étincelle.
- **Mise en veille automatique** si la batterie est débranchée.
- **Interface simplifiée** pour éviter les mauvaises manipulations.

## ERGONOMIQUE

- Design compact, léger et portable.
- Branchement avec connecteur rapide.
- Boîtier antichoc totalement étanche aux poussières et liquides (IP65).



Livré avec :

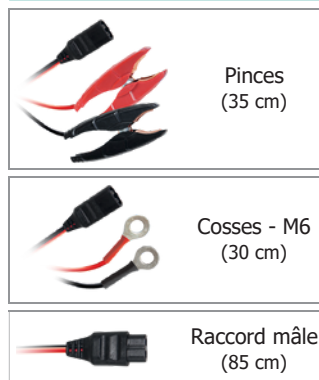

50 / 60 Hz	lcharge	V	Charge	Maintenance	Zz	Ondulation/ Ripple	Charging curve	kg	mm	mm	mm	IP	mm
220-240 V AC	75 W	4 A 6 V 1 A 12 V 4 A	8 < 70 Ah 2 < 70 Ah	8 < 130 Ah 15 < 130 Ah	<1.5 Ah/ month	<200 mV Rms	I <sub>U</sub>	0.64	193 x 80	150 x 246 x 52x 55	IP 65	1.6 m	



Le Gysflash 100-12 HF est une alimentation stabilisée de technologie inverter avec

## 5 fonctions :

- Charger les batteries grâce à un appareil possédant une courbe de charge évoluée
- Soutenir les batteries 12V (gel ou liquide) des véhicules en phase de diagnostic
- Garantir l'état de santé de la batterie d'un véhicule de démonstration en showroom
- Compenser les besoins électriques pour sauvegarder les mémoires, lors d'un changement de batterie
- Utiliser le chargeur comme une alimentation stabilisée dont la tension et le courant maximal sont réglables

## 5 Modes

- Charge
- Diagnostic
- Showroom
- Change batterie
- Power Supply

## Fonctions avancées

- Redémarrage automatique
- Contrôle et étalonnage des câbles
- Verrouillage en mode Showroom
- Possibilité de charge simplifiée avec le mode Easy
- Activer et configurer une courbe de charge «Expert»
- SOS recovery automatique pour les batteries sulfatées



## Interface intuitive

Affichage disponible en 19 langues

## Dimensions adaptées

La hauteur est idéale pour le passage du chargeur sous un véhicule.

## Câbles

- Livré avec des câbles de 2x2,5m en 16 mm<sup>2</sup>
- L'appareil peut recevoir des câbles de 2x8m en 16 mm<sup>2</sup> et plus. L'étalonnage se fait automatiquement.

## TECHNOLOGIES

Haut Rendement

93%

Gain d'énergie de 15%



Sans ventilation externe

=  
Pas d'infiltration de poussières



Inverter - Comparée aux postes

- Un rendement bien meilleur pour seulement

6,1 kg.

Compact et robuste :

- Patins absorbant les chocs et les vibrations

## PARTICULARITÉS







### Mode Showroom et dimension réduite :

- Hauteur de l'appareil (<11cm) : permet le passage sous un véhicule.
- Possibilité de verrouiller le mode showroom : évite les risques de mauvaises manipulations, idéal pour les garages et hall d'expositions.
- Fonction redémarrage : permet de reprendre automatiquement le mode en cas de coupure de courant.

CE - EN 60335-2-29

50 / 60 Hz	Icharge	40°C @100%	25°C @100%	12V	MIN. Ah	MAX. Ah	Charging Curve	BSU			Change Battery	IP	cm	kg
								Diag	Diag+	Showroom				
220-240 V AC	1500 W/100 A	66 A	75 A	12V	20-1200 Ah	IU0IUU	13,5V	12□14,8V	12,9V	125A	IP 21	32 x 29.2 x 10.5	6.1	

**Le PROGYS 180A est un poste MMA inverter ultra-puissant pour les professionnels de la maintenance industrielle, à la fois sur chantier et en atelier.**

-  La prise en main est facilitée par la poignée.
-  Excellente dynamique d'arc.
-  Soude toutes les électrodes Rutiles, Basiques, Inox, fontes en courant continu jusqu'au Ø 4 mm.
-  Utilisation possible sur groupe électrogène.
-  Ultra compact et léger (5,1 kg).



## MMA

- ✓ **Excellente fusion**, qualité de soudure irréprochable.
- ✓ **Amorçage facilité** par un hot start puissant.
- ✓ **Facteur de marche très élevé** permettant des travaux intensifs et continus en Ø 3.2 mm.
- ✓ **Ergonomie et légèreté** pour le confort du soudeur.



Livré avec :

- une valise
- un câble de masse (1,60 m - 16 mm<sup>2</sup>)
- un porte-électrode (2 m - 16 mm<sup>2</sup>)

## ATOUTS



**HOT START** : puissance accrue à l'amorçage.

**ANTI STICKING** : réduit les risques de collage de l'électrode en cas de contact avec la pièce.

**ARC FORCE** : augmentation ponctuelle du courant en situation de soudage difficile.



Testé en usine contre les surtensions jusqu'à 400V, il est adapté à l'utilisation sur groupe électrogène grâce au Protec 400.

50/60hz	+AM+	I2 MMA	 Ø1,6   Ø2,0   Ø2,5   Ø3,2   Ø4,0					EN60974-1 (40°C)		U <sub>0</sub>	mm <sup>2</sup>	 cm/kg	 Protected & compatible POWER GENERATOR (+/- 15%)
			IAX (60%) (I2 max)	%	120A	180A 18%							
230 V	16A	10-180A	62	50	47	45	30	120A	180A 18%	72V	10/25	14x18x27 / 5	7 kW 10 kVA

Sa technologie intégrée permet une puissance de soudage constante pour une fusion très douce due à son courant continu. Idéal pour les bricoleurs expérimentés ou professionnels en utilisation régulière, voire intensive, il est aussi ultra portable avec ses 4,2 kg.

## ÉLECTRODES 1,6 À 4

- Soude toutes les électrodes Rutiles, Fonte, Inox.

## TIG «AU GRATÉ»

- Pour les travaux minutieux sur tôles fines.

## QUALITÉ D'ARC

- Amorçage immédiat grâce à sa tension à vide très élevée : 72V
- Très bonne pénétration et parfaite stabilité de l'arc.



## PUISSANCE MAÎTRISÉE

- Faible consommation de 16A-230V, il s'utilise partout.
- Insensible aux fluctuations du courant secteur ou à la longueur d'arc.
- Protégé et compatible avec groupe électrogène 6Kw (7,5Kva).

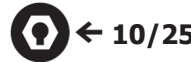
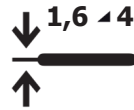

## TECHNOLOGIE INVERTER

**HOT START**  
surpuissance à l'amorçage

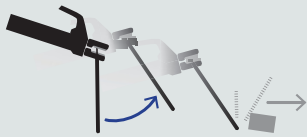

**ANTISTICKING**  
réduction du courant pour décoller une électrode



**ARC FORCE**  
surcroît de courant ponctuel

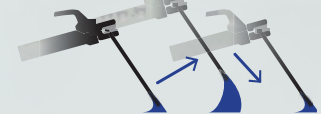

## LES + PRODUITS



Livré en coffret avec :

- Pince de masse
- Porte électrode
- Sangle



- Masque LCD TECHNO 11 TRUE COLOR
- Marteau à piquer
- Brosse
- Tablier en cuir
- Gants de soudure
- 50 électrodes acier Ø 2.0 mm

50/60Hz	MMA	<b>I2</b>	1h	MINI 20°	$X\%$ (20°C)	EN60974-1 (40°C)	<b>U0</b>	Cm	Kg	Protected & compatible Power generator (+/- 15%)
230v	16A	10 <del>160</del>	(A) Ø 1,6	Ø2 Ø2,5 Ø3,2 Ø4	60% @ 160A	IAX% (60%) (I2 max) 85A 14%	72V	11x17x27	4,2	6 Kw - 7,5 Kva

Poste de soudure monophasé MIG/MAG 160A.  
Sur roues, idéal pour les artisans et particuliers.  
Réglage simple et intuitif avec la solution « SMART »



Conçu pour l'assemblage, la réparation ou la maintenance de tôles ou profilés en acier, inox, et aluminium en non-intensif.



Torche démontable pour faciliter le changement de fil, de gaine et les déplacements.



Faiblement consommateur, il s'alimente sur une simple prise domestique 230V - 16A.



Il accepte des bobines de Ø 100 et 200 mm.



Dévidage constant grâce à son puissant moto-dévidoir **40W.**



Livré avec câble de masse et torche EURO 2,2m

2 procédés **GAS** MIG/MAG pour soudage en atelier Ø fil 0,6 – 0,8 – 1 mm.

**NO GAS** NO GAZ pour soudage en extérieur Ø fil 0,9 – 1,2 mm.



Son ventilateur à débit constant le protège des surchauffes.



## Réglage simple et rapide

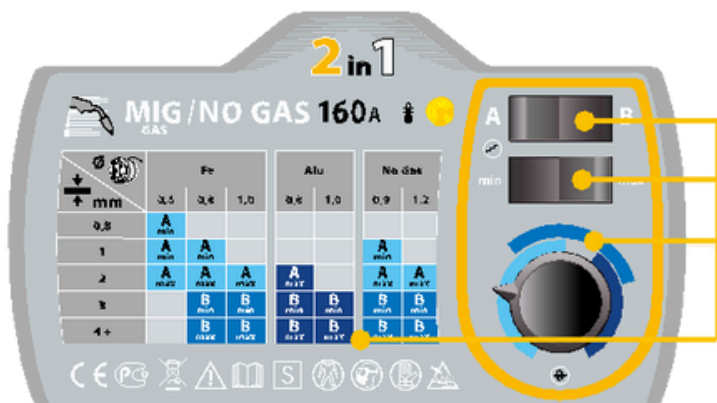













Avec son interface intuitive, réglez votre poste en quelques secondes.

Avec le SMARTMIG 162, fini les réglages fastidieux.

Grâce au tableau SMART, le réglage de la puissance (4 positions) et de la vitesse fil est facilité.

Il indique le réglage idéal en fonction du type et du diamètre de fil utilisé, et de l'épaisseur de tôle à souder.

 50/60hz	 16A	 mirmax 30▷160A	 Ømm	 Ømm	 100 200 300	 Electronic Control	équipé d'origine / original equipment / originalausstattung / equipamiento de fabrica	 0.6/0.8	 0.8	EN60974-1 (40°C) IAX% (60%)(I2 max)	U0	 cm/kg	 Protected & compatible POWER GENERATOR (+/- 15%)
230V 1~	16A	30▷160A	GAS 0.6 1.0	NO GAS 0.9 1.2	<input type="checkbox"/>	<input type="checkbox"/>		70A	115A 20%	25.5>40	55.5x46x25.5	/ 285 kVA	





**Le STARTIUM 680E est un chargeur/démarrreur 12-24V automatique sur roues. Piloté par microprocesseur, il vous garantit le maximum d'efficacité et de sécurité.**



**Charge automatique :** La charge est sans surveillance avec maintien de la tension en fin de cycle (Floating). L'appareil peut rester connecté à la batterie du véhicule en toute sécurité.

**Charge à 100% :** Le STARTIUM 680E assure une charge à **100%** de tous les types de batteries au plomb : liquide, gel, AGM, Start&Stop, Calcium, VRLA, EFB...

**Intelligent :** Cet appareil analyse en permanence l'état de santé de la batterie et régule la puissance. Grâce à l'afficheur digital, la tension et le pourcentage de charge de votre batterie sont indiqués en temps réel.

**Protection de l'électronique embarquée :** Inutile de déconnecter la batterie du véhicule. Aucun risque d'étincelles, il n'y a pas de tension aux pinces tant qu'elles ne sont pas connectées à la batterie.

**Décharges profondes :** Cet appareil peut recharger les batteries fortement déchargées, mais non détériorées dès 1V.

**TIMER :** Fonction qui permet de programmer une charge en toute sécurité, en cas d'absence.

**SOS RECOVERY** intégrée au cycle de charge pour régénérer les batteries en cours de sulfatation, si nécessaire.

**Démarrage automatique :** L'appareil délivre du courant uniquement lorsque l'on actionne le contact du véhicule, plus besoin de commande à distance.

**Démarrage intelligent :** Le démarreur détecte automatiquement les batteries détériorées ou sulfatées. Dans ce cas, l'appareil ne fournira pas de courant pour ne pas endommager l'électronique du véhicule.



Livré avec :

- Câbles (rouge 2,3m / noir 2,3m)
- Pincés isolées

## TECHNOLOGIES SUPPLÉMENTAIRES

**+** Redémarrage automatique de la fonction charge avec sauvegarde des derniers réglages utilisés.

**+** Fonction Test de l'alternateur pour cibler rapidement les anomalies.

**+** Visualisation des erreurs via un écran digital pour plus de lisibilité et de simplicité.



CE - EN 60335-2-29

50/60hz	I <sub>1</sub>	Power	MIN. Ah	MAX. Ah	Reg	I 60335-2-29 A	A 1v/c	A 0v/c	Fuse	IP	mm	mm	kg
230V	16A	2000W	12	20-	3+Boost+Star	5-15-30-(45 boost)	38	55	200A	21	305x475x795	650x320x370	30
			V	675Ah	t	5-15-25-(35 boost)	0	0					
FR	01/11/2014		24	20-	3+Boost+Star		27	38					
			V	525Ah	t		0	0					

MADE in FRANCE

www.gys.fr

# Série semi-professionnelle - Garantie 1 an

## Gamme base line

- ✓ Usage semi-professionnel
- ✓ Dédicée aux opérations commerciales, promotions.
- ✓ 1,5 à 3 ch

Nos modèles BASE Line simples et fiables répondent parfaitement à tous les besoins réduits et intermittents en air comprimé.

Articles soumis à un minimum de commande. Pas de livraison en dessous de 3 pièces par référence. Merci de nous consulter



**A29B/200 CM3  
BASELINE**  
3 ch - 200 L



**VENTO B15  
BASELINE**  
1,5 ch - 6 L



**POLE POSITION B20  
BASELINE**  
1,5 ch - 24 L



**A29B/150 CM3  
BASELINE**  
3 ch - 150 L

TYPE	Référence	Réservoir		Moteur		Vitesse de rotation RPM	Tension V	Pression max Bar	Logistique	
		Litres	m³/h	ch	KW				L x l x H	Kg
VENTO B15 BASELINE	1129100008	6	10,8	1,5	1,1	2450	230	8	360 x 300 x 480	11
POLE POSITION B15 BASELINE	1129100009	24	10,8	1,5	1,1	2450	230	8	610 320 x 590	18
POLE POSITION B20 BASELINE	1129981008	24	13,2	2	1,5	2850	230	8	610 x 310 x 580	24
MONTECARLO B20 BASELINE	1129981009	50	13,2	2	1,5	2850	230	8	770 x 430 x 660	32
A29/50 CM2 BASELINE	4116000492	50	13,2	2	1,5	1400	230	10	1010 x 360 x 730	50
A29/90 CM2 BASELINE	4116000219	90	13,2	2	1,5	1400	230	10	1100 x 400 x 830	62
A29B/90 CM3 BASELINE	4116000493	90	19,2	3	2,2	1300	230	10	1100 x 400 x 830	64
A29B/150 CM3 BASELINE	4116000495	150	19,2	3	2,2	1300	230	10	1360 x 540 x 1060	90
A29B/200 CM3 BASELINE	4116000494	200	19,2	3	2,2	1300	230	10	1460 x 640 x 1140	102



# Série Line - Garantie 1 an

## Gammes 5,5 - 10 ch

**18 MOIS  
GARANTIE**

POUR LES TÊTES  
DE COMPRESSION  
B6000

- ✓ Compresseurs fixes et mobiles pour ateliers
- ✓ Entraînement par courroie
- ✓ Bi-étagés - bi-cylindres en fonte 4 - 10 ch

Une compression bi-étagée pour un débit et une pression plus élevés.



**B6000F/500 FT 7.5 ET**  
7,5 ch - 500 L



**B 5900B/270 CT 5,5**  
5,5 ch - 270 L



**B5000/270 FT5.5**  
5,5 ch - 270 L



**B 6000/270 CT 5.5**  
5,5 ch - 270 L

6214343600 - brancard pour réservoir 200 et 270 litres - P.U. HT : 36,00 €

2236102702 - kit roues Ø 250 pour 150/200 litres - P.U. HT : 138,00 €

2236102701 - kit roues Ø 300 pour 270 litres - P.U. HT : 130,00 €

TYPE	Référence	Réservoir	Débit	Moteur		Vitesse de rotation RPM	Tension V	Pression maxi Bar	Logistique	
		Litres	m³/h	ch	kW				L x l x H	Kg
Bi-étagés - Remplacement des B4900 (voir détails page 18)										
PRO A49B 200 CT4 (Remplace 4116019571)	4116000235	200	33,2	4	3	1300	400 T	11	1437 x 573 x 1047	105
PRO A49B 270 FT5,5 (Remplace 4116019630)	4116000244	270	35,7	5,5	4	1400	400 T	11	1532 x 456 x 1005	124,2
PRO A49B 500 FT5,5 (Remplace 4116019640)	4116000246	500	35,7	5,5	4	1300	400 T	11	1950 x 530 x 1145	190,8

TYPE	Référence	Réservoir	Débit	Moteur		Vitesse de rotation RPM	Tension V	Pression maxi Bar	Logistique	
		Litres	m³/h	ch	kW				L x l x H	Kg
B5900B/270 CT 5.5	4116019770	270	41	5,5	4	1400	400 T	11	1575 x 680 x 1150	142
B6000/270 CT 5.5	4116020179	270	40	5,5	4	1400	400 T	11	1575 x 680 x 1150	150
B6000F/500 FT 7.5	4116020252	500	54	7,5	5,5	1400	400 T	11	2030 x 670 x 1400	270
B6000F/500 FT 7.5 ET	4116023540	500	54	7,5	5,5	1400	400 T	11	2030 x 670 x 1400	232
B 6000/500 HT 7.5 ET 15B	4116020249	500	34,2	7,5	5,5	1000	400 T	15	2030 x 670 x 1400	257
B7000F/500 FT 10	4116023543	500	70	10	7,5	1300	400 T	11	2030 x 680 x 1400	251
B7000F/500 FT 10 ET	4116020956	500	70	10	7,5	1300	400 T	11	2030 x 670 x 1400	251
B7000F/500 HT 10	4116023544	500	65	10	7,5	1250	400 T	15	2030 x 670 x 1400	251
B7000F/500 HT 10 ET	4116020864	500	65	10	7,5	1250	400 T	15	2030 x 670 x 1400	251

# SILENCIEUX - Garantie 1 an

## Gammes LN avec ou sans sécheur

- ✓ Compresseurs silencieux gamme LN
- ✓ Sur réservoir 270 ou 500 litres
- ✓ 5,5 à 10 ch

Compresseurs à pistons bi-étagés ultra-résistants pour tous types d'ateliers. Conception intégrale « tout-en-un ».



**B7000/LN/500 10 T ET\***  
10 ch - 68 db(A) - 500 L



**B5900/LN/270 5.5**  
5,5 ch - 67 db(A) - 270 L



**B7000/LN/500 10 ET\***  
10 ch - 68 db(A) - 500 L

TYPE	Référence	Réservoir	Débit	Moteur		Vitesse de rotation	Tension	Pression mod.	LpA	Logistique	
		Litres	m <sup>3</sup> /m	ch	kW	RPM	V	bar	db(A)	L x l x H	kg
<b>B5900/LN/270 5,5</b>	4116026060	270	34,2	5,5	4	1200	400T	11	67	1522x580x1242	274
<b>B7000/LN/500 7,5</b>	4116026395	500	53	7,5	5,5	944	400T	11	68	1937x580x1348	335
<b>B7000/LN/500 10 ET (*)</b>	4116026024	500	64,2	10	7,5	1150	400 T	11	68	1937x580x1348	448
<b>Avec sécheur d'air par réfrigération</b>											
<b>B5900/LN/500 5.5 T DRY60</b>	4116026009	500	34,2	5,5	4	1200	400T	11	67	1943x738x1593	306
<b>B7000/LN/500 7.5 T DRY 60</b>	4116026399	500	53	7,5	5,5	944	400T	11	68	1943x738x1593	354
<b>B7000/LN/500 10 T ET DRY85 (*)</b>	4116026026	500	64,2	10	7,5	1150	400 T	11	68	1943x738x1593	448

(\*) Démarrage étoile triangle inclus



**Aspirateur eau et poussière 20L****DESCRIPTIF****Descriptif :**

Avec poignée intégrée.  
Support de rangement pour accessoires.  
Indicateur de remplissage de cuve.  
Roues larges pour une meilleure stabilité.  
Support du câble d'alimentation.  
Prise asservissement + système de décolmatage.  
Puissance max prise : 2000W - Classe 1.

**Les plus :**

- Fonction souffleur
- Fonction décolmatage
- Prise asservissement

Réf.	Matière	Type	Nombre de moteurs	Dépression	Dimensions
50002	cuve PVC	eau et poussière	1	16,5kPa	295x430x580mm
Longueur du câble	Longueur du flexible	Ø kit accessoires	Capacité cuve	Niveau sonore	Débit
4,3m	2,5m	35mm	20L	80dB	45 l/s
Type moteur	Poids	Tension	Puissance		
1 étage	9kg	220-240V	1200W		

**Livré avec :**

- 1 tube télescopique
- 1 tuyau flexible 2,5m
- 1 suceur sol et moquette
- 1 suceur eau
- 1 suceur biseau
- 1 brosse ronde
- 1 filtre HEPA



**Aspirateur eau et poussière 30L****DESCRIPTIF****Descriptif :**

Cuve métallique et poignée ergonomique de transport.

Aspirateur équipé d'un bouchon de vidange, de clips de fermeture métalliques, d'un porte accessoires, d'un accroche câble.

Prise asservissement + fonction décolmatage.

Puissance max prise : 2000W.

IPX4.

**Les plus :**

- Fonction souffleur
- 4 roues pivotantes

Réf.	Matière	Type	Chariot	Nombre de moteurs	Dépression
50005	cuve métallique	eau et poussière	4 roues pivotantes	1	22kPa
Dimensions	Longueur du câble	Longueur du flexible	Ø kit accessoires	Capacité cuve	Niveau sonore
440x440x690mm	4m	2,5m	32mm	30L	72dB
Débit	Type moteur	Poids	Tension	Puissance	
60 l/s	1 étage	8kg	220-240V	1200W	

**Livré avec :**

- 1 brosse ronde
- 1 suceur plat eau et poussière
- 1 suceur biseau
- 1 filtre textile
- 1 flexible 2,5m
- 1 tube télescopique acier chromé
- 1 prise électroportatif

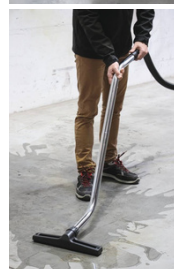
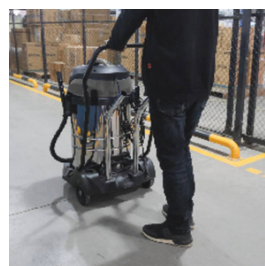
**Aspirateur eau et poussière 60L****DESCRIPTIF****Descriptif :**

Cuve métallique.

Aspirateur équipé d'un tuyau de vidange, de larges clips de fermeture, d'un porte accessoires, d'un range tuyau. IPX4.

**Les plus :**

- Cuve basculante
- Grandes roues pour une meilleure stabilité
- 2 moteurs indépendants (peuvent fonctionner ensemble ou séparément)

Réf.	Matière	Type	Chariot	Nombre de moteurs	Dépression
50007	cuve métallique	eau et poussière	2 roues fixes, 2 roues mobiles	2	23kPa
Dimensions	Longueur du câble	Longueur du flexible	Ø kit accessoires	Capacité cuve	Niveau sonore
615x570x800mm	4m	2,5m	38/44mm	60L	82dB
Débit	Type moteur	Poids	Tension	Puissance	
120 l/s	Bi-étagé	25,6kg	220-240V	2400W	

**Livré avec :**

- 1 brosse ronde
- 1 suceur plat sol et moquette
- 1 suceur plat eau
- 1 suceur biseau
- 1 filtre textile
- 2 tubes acier chromé en S
- 1 flexible 2,5m

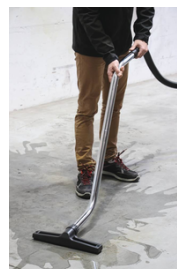
**Aspirateur eau et poussière 80L****DESCRIPTIF****Descriptif :**

Cuve métallique.

Aspirateur équipé d'un tuyau de vidange, de larges clips de fermeture, d'un porte accessoires, d'un range tuyau. IPX4.

**Les plus :**

- Cuve basculante
- Grandes roues pour une meilleure stabilité
- 3 moteurs indépendants (peuvent fonctionner ensemble ou séparément)
- Flexible de 5m

Réf.	Matière	Type	Chariot	Nombre de moteurs	Dépression
50008	cuve métallique	eau et poussière	2 roues fixes, 2 roues mobiles	3	23kPa
Dimensions	Longueur du câble	Longueur du flexible	Ø kit accessoires	Capacité cuve	Niveau sonore
590x580x950mm	4m	5m	38mm-44mm	80L	82dB
Débit	Type moteur	Poids	Tension	Puissance	
180 l/s	Bi-étagé	28,7kg	220-240V	3600W	

**Livré avec :**

- 1 brosse ronde
- 1 suceur plat sols et moquettes
- 1 suceur plat eau
- 1 suceur biseau
- 1 filtre textile
- 2 tubes acier chromé en S
- 1 flexible 5m

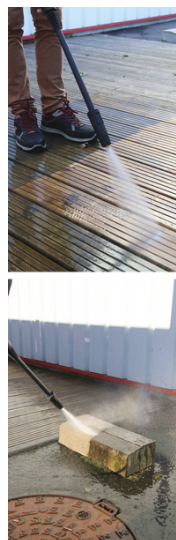

**Nettoyeur HP eau froide 468 l/h 140 bar****DESCRIPTIF***Descriptif :*

Nettoyeur sur roues avec :

- pistons inox
- câble d'alimentation H05VV-F 2x1,0mm<sup>2</sup> - 5m.
- enrouleur avec manivelle.
- support de câble et support de lance.
- système Auto-Stop.

IPX5.

Référence	Alimentation	Tuyau	Type	Usage	Dimensions
50020	220V	PU	eau froide	occasionnel 1 h/jour	300x320x910mm
Longueur du tuyau	Capacité réservoir	Niveau sonore	Débit max	Débit eau	Type moteur
8m	1L	92dB	468 l/h	400 l/h	carbon brush
Poids	Pression max	Pression de service	Puissance		
11kg	140 bar	100 bar	1800W		

**Livré avec :**

- pistolet et lance haute pression
- poignée de transport en aluminium
- nez de robinet
- goupillon
- 1 réservoir de détergent 1L intégré - tuyau PU de 8m

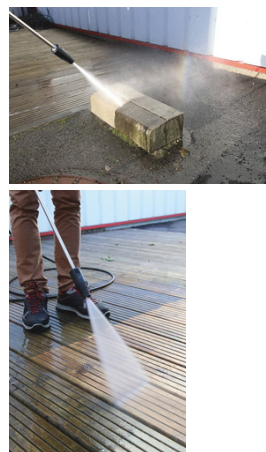
**Nettoyeur HP eau froide 432 l/h 150 bar****DESCRIPTIF***Descriptif :*

Nettoyeur sur roues avec :

- pistons inox.
- câble d'alimentation H05VV-F 3x1.0mm<sup>2</sup> - 5m.
- enrouleur avec manivelle.
- support de câble et support de lance.
- système Auto-Stop.

IPX5.

Référence	Alimentation	Pistolet	Tuyau	Type	Usage
50021	220V	métal	tressé	eau froide	occasionnel 1 h/jour
Dimensions	Longueur du tuyau	Capacité réservoir	Niveau sonore	Débit max	Débit eau
360x410x900mm	8m	1L	86dB	432 l/h	402 l/h
Type moteur	Poids	Pression max	Pression de service	Puissance	
induction	18,9kg	150 bar	110 bar	2000W	

**Livré avec :**

- lance métal
- embout de lance
- pistolet métal
- nez de robinet avec filtre
- goupillon
- 1 réservoir de détergent 1L intégré - tuyau tressé de 8m

**INFOS :**

Option : Réf. 50274 raccord de jonction mâle ETK22/baïonnette pour brosse terrasse et tuyau déboucheur

**Nettoyeur HP eau froide 552 l/h 180 bar****DESCRIPTIF***Descriptif :*

Nettoyeur sur roues avec :

- pistons inox.
  - câble d'alimentation H05VV-F 3x1,0mm<sup>2</sup> - 5m.
  - enrouleur avec manivelle.
  - support de câble et support de lance.
  - système Auto-Stop.
  - réglage du débit du produit détergent.
- IPX5.

Réf.	Alimentation	Pistolet	Tuyau	Type	Usage
50023	220V	métal	tressé	eau froide	occasionnel 2 h/jour
Dimensions	Longueur du tuyau	Capacité réservoir	Niveau sonore	Débit max	Débit eau
360x410x900mm	8m	1L	85dB	552 l/h	522 l/h
Type moteur	Poids	Pression max	Pression de service	Puissance	
induction	25kg	180 bar	140 bar	3000W	

**Livré avec :**

- lance métal
- embout de lance
- pistolet métal
- nez de robinet avec filtre
- goupillon
- 1 réservoir de détergent 1L intégré
- tuyau tressé de 8m
- 5 buses (0°-15°-25°-40° + 1 buse spéciale savon) et supports de buse

**INFOS :**

Option : Réf. 50274 raccord de jonction mâle ETK22/baïonnette pour brosse terrasse et tuyau déboucheur.



## Nettoyeur HP eau froide mono 540 l/h 160 bar



## DESCRIPTIF

### Descriptif :

- Pompe radiale à vilebrequin de qualité industrielle.
- Moteur 3CV.
- Régulateur séparé de la culasse.
- Châssis acier mécano-soudé.
- Système d'injection produit.
- Câble d'alimentation longueur 3m.
- Système Total Stop.

Référence	Alimentation	Modèle	Pistolet	Tuyau	Type
50041	220V	avec tuyau 10m	HP	tressé	pro eau froide mono
Type de pompe	Usage	Dimensions	Longueur du tuyau	Niveau sonore	Débit max
qualité industrielle	régulier 4 à 5 h/jour	800x570x630mm	10m	90dB	540 l/h
Poids	Pression de service	Rotation	Puissance		
39kg	160 bar	1450 tr/min	2,2kW		

- Livré avec :**
- pistolet HP
  - lance simple 700mm à tête réglable et buse
  - tuyau tressé 10m
  - roues gonflables

**Nettoyeur HP eau froide tri 1260 l/h 150 bar****DESCRIPTIF****Descriptif :**

Pompe radiale à vilebrequin de qualité industrielle.  
Moteur 7,5CV.  
Régulateur séparé de la culasse.  
Châssis acier mécano-soudé.  
Système d'injection produit.  
Câble d'alimentation longueur 3m.

**Les plus :**

→ Gros débit d'eau

**Argumentaire :**

Valve VST

Le système VST permet d'éviter une surchauffe de la pompe lorsque le nettoyeur fonctionne pistolet fermé (l'eau recyclée par le régulateur by-pass en circuit fermé peut atteindre des températures très élevées).

Dès que la température atteint 57°C, la valve s'ouvre et l'eau s'écoule sous le nettoyeur.

Référence	Designation_Ref	Alimentation	Modèle	Pistolet	Tuyau
50071	avec tuyau 10m	380V	avec tuyau 10m	HP	tressé
Type	Type de pompe	Usage	Dimensions	Longueur du tuyau	Niveau sonore
pro eau froide tri	qualité industrielle	intensif 8 à 10 h/jour	1400x620x770mm	10m	90dB
Débit max	Type moteur	Poids	Pression de service	Rotation	Puissance
1260 l/h	tri 7,5CV	72kg	150 bar	1450 tr/min	5,5kW

**Livré avec :**

- pistolet HP
- lance simple 700mm à tête réglable et buse
- tuyau tressé 10m
- roues gonflables

## TEST AND GARAGE EQUIPMENT



# HPA

**Faip**



Hebebühnen für Motorräder  
und Kleinkrafträder

*Plates-formes de levage  
pour motocycles et cyclomoteurs*

Pedais de elevação para motos  
e ciclomotores

**SUPERLIFT 600 BIKE**  
**SUPERLIFT 300 BIKE**

M



# SUPERLIFT 600

Ein unabkömmliches Werkzeug für Reifen- und Motorradwerkstätten.  
*Instrument indispensable pour les garagistes et les ateliers de motocycles.*  
Ferramenta indispensável para borracheiros e oficinas de motos.

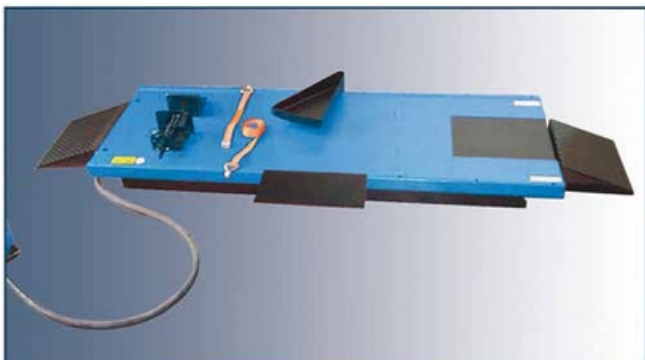

## Allgemeine Eigenschaften

Die Hebebühne SUPERLIFT 600 BIKE, die konzipiert wurde, um die Arbeitsbedingungen an Motor- und Kleinkrafträdern zu verbessern, ist ein unabkömmliches Werkzeug für Reifen- und Motorradwerkstätten, die eine vielseitige, solide, sichere und praktische Hebevorrichtung benötigen.

Die Tragfähigkeit (600 kg) wird durch einen einfachwirkenden hydraulischen Zylinder erzielt. Die Versorgung erfolgt mit einem Elektro-Hydraulikaggregat (SUPERLIFT 600 BIKE) oder Pneumo-Hydraulikaggregat (SUPERLIFT 600 BIKE M), das mit Tasten-/Sticksteuerung bzw. Pedalsteuerung betätigt wird.

Die serienmäßige handbetätigte Spannklauwe besteht aus zwei mittels eines Handrads betätigten Platten, die auf den Führungen der Hebefläche verschoben werden können. Die Möglichkeit, die Längsposition auf der Hebefläche zu wählen, erleichtert das Einklemmen des Vorderrads in der optimalen Position.

Seitliche Verlängerungen (auf Anfrage) für Motorräder mit 3/4 Rädern wie Kleinwagen, Quads und Gartenmaschinen.

Ein umfangreiches Zubehörangebot, das auf Anfrage

jede

La plate-forme de levage SUPERLIFT 600 BIKE, conçue pour améliorer les conditions de travail sur les motocycles et les cyclomoteurs, est un instrument indispensable pour les garagistes et les ateliers de motocycles nécessitant un pont élévateur polyvalent, solide, sûr et pratique.

La capacité de levage (600 kg) est produite par un vérin oléohydraulique

à simple effet alimenté par une centrale électrohydraulique (SUPERLIFT 600 BIKE) ou pneumohydraulique (SUPERLIFT

600 BIKE M), actionnées respectivement par une commande à bouton/levier ou à pédale.

L'état manuel, de série, est constitué de deux plateaux, actionnés par un volant, qui coulisent sur les guides du plan de levage.

Grâce à la possibilité de se positionner le long du plan de levage, il facilite le blocage de la roue avant dans la position optimale.

Extensões laterais, (sob encomenda), para veículos motorizados de 3/4 rodas como "city cars", "quads" e máquinas de jardinagem.

Uma gama completa de acessórios, sob encomenda, para facilitar qualquer tipo de operação no veículo.

A capacidade de elevação (600 Kg) é produzida por um cilindro oleodinâmico de ação simples alimentado por uma unidade eletro-hidráulica (SUPERLIFT 600 BIKE) ou pneumo-hidráulica (SUPERLIFT 600 BIKE M), acionadas respectivamente com comando de botão/alavanca ou de pedal.

O torno manual, de série, é composto por dois pratos, acionados por um volante, que deslizam nas guias da superfície de elevação.

Grças à possibilidade de ser posicionado ao longo da superfície de elevação, facilita o bloqueio da roda dianteira na posição perfeita.

Extensões laterais, (sob encomenda), para veículos motorizados de 3/4 rodas como "city cars", "quads" e máquinas de jardinagem.

Uma gama completa de acessórios, sob encomenda, para facilitar qualquer tipo de operação no veículo.

Druckluftversorgung, keine elektrischen Geräte sind erforderlich.  
*Alimentation pneumatique, aucun équipement électrique n'est nécessaire.*  
Alimentação pneumática, não precisa de equipamentos elétricos.

**SUPERLIFT 300**



### Allgemeine Eigenschaften

**Pneumohydraulische Scherenhebebühne** zum Heben von Motorrädern und -rollern bis auf eine maximale Höhe von 1000 mm und mit einer Tragfähigkeit bis zu 300 kg. Mechanische Sicherheitsverriegelung, die eine unkontrollierte Absenkung der Hebebühne bei Defekt der pneumatischen Anlage verhindert. Vordere Radfeststellvorrichtung. Handbetätigte Spannklaue zum Blockieren des Vorderrads, serienmäßig.

Pneumo-hydraulische Pedal-**Steuereinheit** (auch für **SUPERLIFT 600 BIKE M**).



### Caractéristiques générales

**Pont élévateur pneumohydraulique** à ciseaux pour le levage de motorcycles et de scooters jusqu'à une hauteur maximale de 1000 mm et un poids maximal de 300 kg. Dispositif de sécurité à accrochage mécanique, qui empêche la descente incontrôlée du pont élévateur en cas d'anomalie du circuit pneumatique. Blocage des roues avant. Étau manuel pour le blocage de la roue avant, de série.

**Centrale de commande** pneumohydraulique à pédale (également pour **SUPERLIFT 600 BIKE M**).



### Características gerais

**Plataforma de elevação pneumohidráulica** de tesoura para levantar motos e lambretas até a altura máxima de 1000 mm e até 300 kg de peso. Dispositivo de segurança de desengate mecânico que impede a descida incontrolável da plataforma de elevação no caso de avaria no sistema pneumático. Bloqueio de rodas dianteiro. Torno manual para o bloqueio da roda dianteira, de série.

**Unidade de comando** pneumohidráulica de pedal (também para **SUPERLIFT 600 BIKE M**).

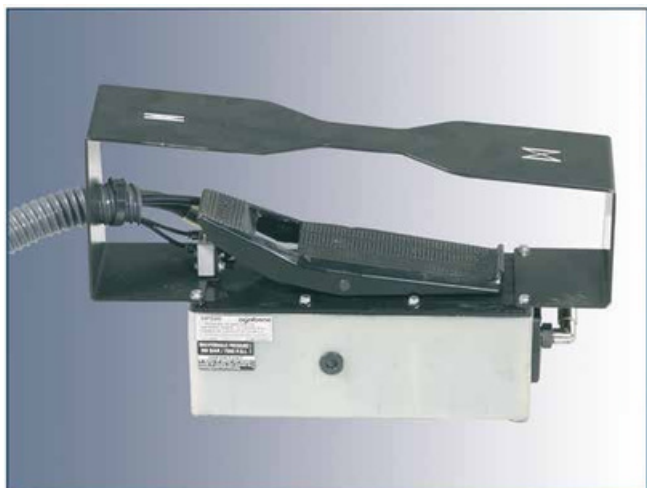





ERP 2021



## PROHEAT 100 S

### Principe de fonctionnement

- Chambre de combustion et échangeur de chaleur en acier résistants à la chaleur.
- Principe Plug-and-play, installation rapide et facile.

### Caractéristiques

- Capacités de 61 et 98kW, avec un rendement de 94%.
- La sortie réglable à quatre côtés garantit une distribution d'air égale, avec raccordement supérieur pour gaine d'air.
- Panneau de contrôle muni d'interrupteurs et de lampes témoin.
- De série avec commutateur été /hiver pour chauffage ou ventilation.
- Ventilateur centrifuge silencieux.
- Mise en température rapide de grands volumes.
- De série avec thermostat.
- Réservoir journalier intégré.

### Applications

- Agricole** - Chauffage des ateliers de réparation, chez les concessionnaires ou les entrepreneurs.
- Industrie** - Chauffage et mise hors gel des ateliers de réparation, entrepôts et magasins.
- Automobile** - Chauffage des garages, des concessions automobiles.

### Spécifications techniques

MODÈLES	60 S	100 S
Puissance (kW)	63,9	97,7
Consommation fioul max. (l/h)	6	9
Débit d'air chaud (m³/h)	5500	8800
Capacité de réservoir (l)	90	-
Ampérage (A) 230V	2,4	-
Ampérage (A) 400V	-	6,5
Raccordement de la cheminée Ø (mm)	150	180
Dimensions emballage compris (L*P*H) cm	419*57*184	450*80*205
Poids brut (kg)	190	335
Emission NOx (mg/kWh)	< 150	< 150
Référence	99MIG60	99MIG100S



## ITA 75 STD

### Principe de fonctionnement

- Température de sortie fixe env. 100 - 120°C. (à 0 Pa contre pression)
- Chambre de combustion résistante jusqu'à 850°C.

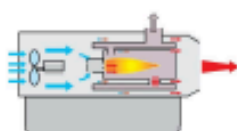

### Applications

- Agricole** - Chauffage des étables, entrepôts et ateliers.
- Horticole** - Chauffage des serres et tunnels plastiques sans risque de production de CO.
- Bâtiment** - Chauffage et séchage des aires de construction et des bâtiments neufs.
- Industrie** - Chauffage des locaux recevant du public, entrepôts, ateliers et magasins.
- Chauffage de tente** - Cette gamme est parfaitement adaptée pour le chauffage des chapiteaux, salles des fêtes, halls d'exposition, magasins, salles de sport, etc.

### Caractéristiques

- Chaleur propre et sèche, possibilité de distribution de l'air chaud, unité complète, prête à fonctionner.
- Autonomie du réservoir de 16 heures.
- Pompe à haute pression monotube. Kit de transformation disponible pour système avec retour pour pomper le fioul d'une citerne (distance max. 50 m/profondeur max. 3 m, en fonction du diamètre du tube).
- ITA 45/75 support de cheminée possible en option pour un transport plus facile.
- ITA 45/75 ROBUST maniable, possède de grandes roues, passage de fourche, jauge, réchauffeur de réservoir.
- ITA 45/75 STANDARD, possède une jauge et un filtre en acier nettoyable.
- ITA 35 R : thermostat d'ambiance, cheminée et adaptateur jerrican inclus.

### Détails techniques

MODÈLES	35 ST	45 ST	75 ST	35 R	45 ROB	75 ROB	ITAS
Puissance (kW)	24,8	45,1	70	24,8	45,1	70	
Consommation fioul max. (l/h)	2,4	4,5	7	2,4	4,5	7	
Débit d'air chaud (m³/h)	1500	3000	3800	1500	3000	3800	
Capacité de réservoir (l)	40	80	120	-	80	120	
Ampérage (A) 230V	1,3	3,3	4	1,3	3,3	4	
Prise pour thermostat	✓	✓	✓	✓	✓	✓	
Jauge du réservoir		✓	✓		✓	✓	
Contre pression max. vent. (Pa)	150	200	200	150	200	200	
Cône de sortie Ø (mm)	300	400	400	300	400	400	
Raccordement de la cheminée Ø (mm)	150	150	180	150	150	180	
Dimensions emballage compris (L*H) cm	129*52*85	173*68*105	202*75*133	129*52*85	186*69*121	202*75*133	
Poids brut (kg)	76 kg	130 kg	175 kg	68 kg	170 kg	192 kg	
Référence	41.350.000	41.452.100	41.751.300	41.352.000	41.451.000	41.751.200	

(sans réservoir) disponible sur demande

1kw = 860 kcal/h

1kw = 3413 Btu/h

1kw = 1.2 l/h

1kw = 3.6 MJ/h

\*ΔT = l'élévation de température entre l'entrée d'air ambiant et la sortie d'air chaud.



## TR-45

### Principe de fonctionnement

- Chaleur dirigeable de 45° en vertical.
- Température rayonnée fixe environ 150° sur 70cm (20°C à 3m).
- Réservoir de 65 L.

### Caractéristiques

- Brûleur fioul avec pompe haute pression.
- Filtre fuel nettoyable sans remplacement.
- Jauge réservoir.
- Grille inox.

### Applications

- Agricole** - Chauffage localisé de grands bâtiments, ateliers.
- Bâtiment** - Chauffage localisé de postes de travail.
- Horticole** - Chauffage localisé dans les ateliers, entrepôts et magasins.
- Industriel** - Chauffage et dégel des machines et des moteurs industriels.
- Automobile** - Chauffage des garages automobiles.

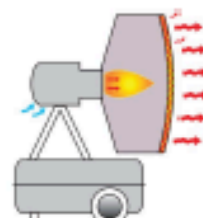

### Détails techniques

MODÈLE	TR 45
Puissance (kW)	45.5
Consommation fioul max (l/h)	4.5
Réservoir (l)	65
Ampérage (A) 230 V	1.6
Dimensions (L*H) cm	1410*712*1050
Poids	73
Référence	TR45

1kw = 860 kcal/h

1kw = 3413 Btu/h

1kw = 1.2 l/h

1kw = 3.6 MJ/h

## Meuleuse d'angle brushless 20V 125mm

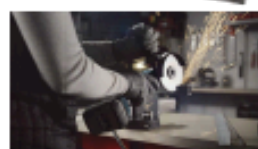

## DESCRIPTIF

**Descriptif :**

Interrupteur de sécurité à 2 positions.  
Poignée 2 positions.

**Les plus :**

- Ecou de serrage rapide sans outils
- Moteur brushless

Batterie	Type	Profondeur de coupe	Ampérage	Ø disque	Dimensions
Li-ion	meuleuse d'angle	30mm	4Ah ou 5Ah	125mm	340x135x120mm
Filetage	Poids	Vitesse à vide	Réf.	Conditionnement	
M14	2,7kg	8500 tr/min	50976	boîte carton	

**Livree :**

- sans chargeur ni batterie



## Perceuse visseuse à percussion brushless 20V 65Nm



## DESCRIPTIF

**Descriptif :**

2 vitesses.

Variateur de vitesse et frein électrique.

Crochet de ceinture en métal.

Mandrin métal auto serrant.

**Les plus :**

- Poignée bi matière technologie "soft grip"
- Eclairage de travail LED
- 3 fonctions : vissage, perçage et percussion
- Moteur brushless

Batterie	Cadence de frappe	Couple maxi	Mandrin ouverture	Nombre de batterie	Nombre de vitesse
Li-ion	0-7500BPM/ 0-30000BPM	65Nm	13mm	2	2
Réglage de couple	Type	Perçage acier-béton- bois	Dimensions	Poids	Tension
24+2	perceuse visseuse	13/13/40mm	208x85x230mm	3,68kg	20V
Vitesse à vide	Réf.	Conditionnement			
0-500 tr/min et 0-2000 tr/min	50953	coffret PVC			

**Livrée avec :**

- 1 batterie Li-ion 4Ah

Eco-contribution : 0,3500 €

Sous réserve de modifications techniques et erreurs  
Photos et document non contractuels

Code  
EAN



Famille : ELECTROPORTATIF ET CONSOMMABLE

Marque : SCHNEIDER

- 1 batterie Li-ion 2Ah
- 1 chargeur rapide 3A
- 1 coffret PVC





## Scie sabre brushless 20V



MACHINE  
GARANTIE

**5**  
ANS

BATTERIE  
GARANTIE

**3**  
ANS

## DESCRIPTIF

### Descriptif :

Moteur brushless.

Interrupteur homme mort.

Changement de la lame sans clé.

Poignée bi-matière technologie "soft grip".

### Les plus :

→ Changement de la lame sans outils

→ Moteur brushless

Nombre de dents	Type	Niveau sonore	Profondeur de coupe	Course	Poids
24	scie sabre	82,3dB	bois 120mm/acier 10mm	28mm	2,4kg
Vitesse à vide	Réf.	Conditionnement			
3100 tr/min	50972	sac textile			

### Livrée avec :

- 1 batterie Li-ion 4Ah

- 1 chargeur 3A

- 1 sac porte-outils textile

## Clé à choc 1/2" brushless 20V 800Nm



MACHINE  
GARANTIE

**5**  
ANS

BATTERIE  
GARANTIE

**3**  
ANS



## DESCRIPTIF

### Descriptif :

Usage intensif.

3 vitesses.

Sélecteur de vitesse électronique.

Frein moteur électrique instantané.

Crochet ceinture métal.

Fonction de desserrage intelligent : délivre le couple maximum puis réduit automatiquement la vitesse et les impacts en l'absence de résistance afin d'éviter l'éjection du boulon.

Système antichoc : un amortissement, situé à la base de la poignée, limite les vibrations et préserve la mécanique.

### Les plus :

- Compacte
- Poignée bi matière technologie "soft grip"
- Eclairage de travail LED
- Moteur brushless

Cadence de frappe	Carré d'entraînement	Couple de desserrage	Couple maxi	Nombre de vitesse	Ampérage
0-2300BPM / 0-2700BPM / 0-3000BPM	1/2"	570Nm 680Nm 800Nm	440Nm 520Nm 610Nm	1 2 3	4Ah
Type moteur	Poids	Tension	Vitesse à vide	Réf.	Conditionnement
brushless	2,6kg	20V	0-1700 tr/min 0-2100 tr/min 0-2400 tr/min	50962	coffret PVC

### Livrée avec :

Famille : ELECTROPORTATIF ET CONSOMMABLE

Marque : SCHNEIDER

- 2 batteries Li-ion 4Ah
- 1 chargeur 3A
- 1 coffret PVC



## Clé à chocs 1/2" brushless 20V 1500Nm



## DESCRIPTIF

### Descriptif :

Usage intensif.

3 vitesses.

Sélecteur de vitesse électronique.

Frein moteur électrique instantané.

Grochet ceinture métal.

Fonction de desserrage intelligent : délivre le couple maximum puis réduit automatiquement la vitesse et les impacts en l'absence de résistance afin d'éviter l'éjection du boulon.

Système antichoc : un amortissement, situé à la base de la poignée, limite les vibrations et préserve la mécanique.

### Les plus :

- Poignée bi matière technologie "soft grip"
- Eclairage de travail LED
- Moteur brushless

Cadence de frappe	Carré d'entraînement	Couple de desserrage	Couple maxi	Nombre de vitesse	Ampérage
0-1800BPM / 0-2000BPM / 0-2200BPM	1/2"	800Nm 1200Nm 1500Nm	600Nm 800Nm 1000Nm	1 2 3	5Ah et 4Ah
Type moteur	Tension	Vitesse à vide	Réf.	Conditionnement	
brushless	20V	0-900 tr/min 0-1200 tr/min 0-1800 tr/min	50987	coffret PVC	

### Livrée avec :



Famille : ELECTROPORTATIF ET CONSOMMABLE

Marque : SCHNEIDER

- 1 batterie Li-ion 5Ah
- 1 batterie Li-ion 4Ah
- 1 chargeur rapide 3A
- 1 coffret PVC



**Pompe à graisse 20V 690 bar**MACHINE  
GARANTIE**5**  
ANSBATTERIE  
GARANTIE**3**  
ANS**DESCRIPTIF****Descriptif :**

Pistolet de graissage électrique 20V professionnel SCHNEIDER.

Conception robuste, stable et ergonomique.

Affichage digital intégré :

- Taille : 38mm

- Affichage du débit de graisse 2 vitesses et du niveau de batterie.

Pression MAX 690 bar/10000 PSI.

Autonomie avec batterie 2Ah : 15 cartouches.

Type de graisse : NLGI 2.

Agrafes : 4 mors.

Éclairage LED.

Avec bandoulière.

**Les plus :**

→ 2 vitesses de débit

→ Ecran LCD (niveau batterie, sélection vitesses...)

→ Autonomie jusqu'à 15 cartouches (batterie 2Ah)



Réf.	Type	Type de batterie	Longueur du flexible	Débit	Poids
50450	électrique	Li-ion Schneider en 2Ah	1000mm	2 vitesses : H : 170 gr/mn et L : 110 gr/mn	3,11kg
Pression max	Pression d'utilisation	Tension	Conditionnement		
690 bar / 10000 PSI	400 bar / 5800 PSI	20V	coffret pVC		

**Livrée avec :**

- 1 batterie 2Ah
- 1 chargeur 3A
- 1 bandoulière avec clips
- 1 coffret PVC

**Poste à souder inverter MMA /TIG 230V****DESCRIPTIF****Descriptif :**

Poste à souder monophasé INVERTER à électrodes MMA et TIG, en courant continu.

Affichage digital.

Fonctions :

- Hot Start facilitant l'amorçage de l'arc
- Anti-sticking diminuant le risque de collage
- Arc-Force garantissant une intensité constante

Fonctionne sur une prise domestique 16A .

Type d'électrode possible : rutile, inox, fonte, basique.

Nature des matériaux à souder MMA : acier, inox, fonte.

IP 21S.

Kit TIG en option réf.50530.

Puissance mini groupe électrogène : 7,5kW

Modèle	Plage de réglage	Type	Type de protection	Usage	Electrodes utilisables
ARC Fusion 160L	10 - 160A	MMA - TIG	+/- 15%	professionnel	1,6 à 4mm
Facteur de marche à 40°C	I1 max	Fréquence	Dimensions	Poids	Puissance absorbée 60% max
95A à 60% - 160A à 20%	32A	50-60Hz	230x130x290mm	3,6kg	2-5Kw
Tension	Tension à vide	Réf.			
230V	71V	50465			

**Livré avec :**

- 1 porte électrode et pince de masse 3m - 16mm<sup>2</sup> - Gros connecteurs 1/4 tour (35-70mm)
- 1 câble d'alimentation 3m section 2,5mm<sup>2</sup>
- 1 valisette

## Poste à souder inverter MIG Fusion 180LC - 230V



## DESCRIPTIF

### Descriptif :

Soudage MIG-MAG/TIG LIFT/MMA.

Onduleur monophasé compact et robuste.

Portable et léger.

Affichage digital.

Fonctions :

- Hot Start facilitant l'amorçage de l'arc
- Anti-sticking diminuant le risque de collage
- Arc-Force garantissant une intensité constante

Type de bobine max : 5kg - Ø 200mm.

Courant max	Modèle	Plage de réglage	Type	Usage	Electrodes utilisables
180A à 20%	MIG Fusion 180LC	30 - 180A	MIG-MAG/TIG LIFT/MMA	professionnel	1,6 à 3,2mm
Facteur de marche à 40°C	Facteur de puissance cos	Fréquence	Ø du fil d'acier	Ø du fil d'aluminium	Ø du fil de brasage
180A à 20% - 115A à 60% - 90A à 100%	0,75	50 - 60Hz	0,6-1mm	0,8-1mm	0,8-1mm

Ø du fil fourre	Ø du fil inox	Dimensions	Poids	Tension	Tension à vide
0,6-0,9mm	0,8-1mm	480x220x305mm	13kg	230V	88V

Réf.
50475

**Livré avec :**

- 1 torche MIG-MAG 3m pour fil acier ou inox 0,8mm
- 1 pince de masse + câble 3m 16mm<sup>2</sup>
- 1 câble alimentation 3m
- 1 tuyau de gaz de soudure 2m pour bouteille rechargeable
- 1 galet 0,8-1,0 mm

Hella SAS  
 11, Avenue Albert Einstein  
 93155 Le Blanc Mesnil  
 Tél: 01 49 39 59 00  
 Mail : [service.clients@hella.com](mailto:service.clients@hella.com)



## macsRemote Services

BDCV0124

N° Client Garage		N° Client Distributeur	
N° commande garage		N° commande distributeur	
Société		Société	
Rue		Rue	
CP Ville		CP Ville	
Contact		Contact	
Tél		Tél	
email		email	
		Siret	

qté	Description	Ref Hella	Prix ht au 01/01/2024
	Boîtier macsRemote Services (valise de transport incluse)	8PZ 015 705-091	1 200,00 €
Options			
	Maintien de charge BPC 50	8ES 004 417-291	1 150,00 €
	Maintien de charge BPC 120	8ES 004 417-301	2 090,00 €

### Avertissement

"macsRemote Services" est un service de diagnostic à distance par chat, ayant pour objectif de réaliser des prestations définies et commandées par l'utilisateur. L'utilisation du service requiert une connexion internet répondant aux besoins du service (débit suffisant, stable, sans latence excessive) ainsi que la mise en place d'un maintien de tension sur le véhicule associé. La (les) prestation(s) commandée(s) sont définie(s) par et sous la responsabilité de l'utilisateur. Les phases de pré-contrôles, recherche de pannes ou l'analyse de conséquences éventuelles ne doivent pas être omises.

Total HT  
 Dont TVA 20%

€

Commande traitée par Hella SAS et son partenaire commercial. On va leur de droit les conditions générales de vente Hella SAS.  
 \*\*sans risque de modification de tarif

j'accepte les conditions générales de vente mentionnées au dos du présent bon de commande ainsi que la tacite reconduction des licences vendues par Hella Gutmann Solutions.(merci de cocher)

Nom & Fonction du Signataire Garage

Nom & Fonction du signataire Distributeur

Date et signature

Date et signature

Information sur le délai d'ouverture de compte client : 15 jours



## CONDITIONS DE VENTE DIAGNOSTIC HELLA

1. Hella S.A.S. (ci-après Hella) distribue en France, directement ou via des distributeurs, les produits Hella Gutmann Solutions (ci-après HGS) une gamme d'outils diagnostiques développés par HGS et permettant aux professionnels de l'automobile et/ou de motocyclette de bénéficier d'un outil diagnostique lui permettant de diagnostiquer les pannes affectant les véhicules munis d'équipements et éléments électroniques.

2. Le client (ci-après le Client) est un professionnel de la réparation automobile ou motocyclette intéressé par l'outil diagnostique HGS qui déclare disposer de l'environnement informatique lui permettant d'utiliser l'outil diagnostique dans des conditions satisfaisantes.

### DEFINITIONS

3. **Anomalie Nouvelle** : désigne le défaut d'exécution reproduit de l'outil Diagnostique, l'interruption de son utilisation normale et l'utilisation des fonctionnalités décrites dans le manuel d'utilisation et au Bon de Commande.

**Bon de Commande** : Désigne le Bon de Commande joint au recto du présent document définissant le choix de l'Outillage Diagnostique, les accessoires matériels et le(s) Service(s) souscrit(s) le cas échéant par le Client.

**Code d'Accès** : Définit le clé d'accès permettant de débloquer le Programme et/ou d'accéder au(x) Service(s) souscrit(s).

**Contrat** : Désigne le présent document, le Bon de Commande joint au recto.

**Logiciel** : Désigne le Logiciel de diagnostic permettant le fonctionnement de l'Outillage Diagnostique et le cas échéant, le(x) Logiciel(s) permettant l'accès au(x) Service(s) souscrit(s) par le Client.

**Outillage Diagnostique** : Définit l'Outillage Diagnostique de la gamme HGS acquise par le Client, soit le matériel, les accessoires (câbles, fiches constructeurs) etc.) tels que décrits au Bon de Commande, les guides d'installation et d'utilisation de l'Outillage Diagnostique et le(x) Logiciel(s) de diagnostic fournis avec le matériel et pour le(s)quel(s) le Client dispose d'une licence d'utilisation.

**Programme** : Définit les données électroniques du Programme de mise à jour HGS (Hella Gutmann Holding) de même que tous programmes de tiers insérés en tout ou partie dans le(s) Logiciel(s), dont le Client a un droit d'utilisation.

**Services** : Désigne le(s) Service(s) proposé(s) par HGS auxquels le Client peut souscrire. Le(s) Service(s) sont offerts le cas échéant sous forme d'abonnement et ne font jamais l'objet d'une cession.

### OBJET DU CONTRAT

4. Le Contrat a pour objet de définir les obligations et prestations des Parties résultant de l'achat de l'Outillage Diagnostique et de la souscription éventuelle, par le Client, des Services optionnels proposés avec l'Outillage Diagnostique.

### DURÉE DU CONTRAT

5. Le Contrat est pour le(x) Service(s) souscrit(s) – étant rappelé que l'Outillage Diagnostique fait l'objet d'une vente - par le Client, conclu pour une durée déterminée de un (1) an, à compter de la date de signature du Contrat.

Il se renouvellera par tacite reconduction et pour des périodes successives de une (1) année, sauf dénonciation par l'une ou l'autre des Parties par Lettre Recommandée avec Accusé de Réception trois (3) mois avant la date anniversaire du Contrat puis de chaque période contractuelle renouvelée.

### OBLIGATIONS DE HELLA

#### Fourniture de l'outil diagnostique :

6. Dans le délai indiqué - de quinze (15) jours de la conclusion du Contrat, HELLA - ou son distributeur - livrera l'Outillage Diagnostique au Client.

7. Par l'acquisition de l'Outillage Diagnostique, le Client bénéficie d'un droit d'utilisation interne non exclusif et non cessible (que ce soit par cession, licence ou sous licence) du(s) Logiciel(s), de la documentation d'accompagnement et/ou des programmes inclus dans l'Outillage Diagnostique acquis comme afférent au(x) Service(s) souscrit(s).

#### Installation et mise en service :

8. Un guide d'installation est fourni avec l'Outillage Diagnostique.

9. L'installation et la mise en service de l'Outillage Diagnostique sont réalisées par Hella ou l'un de ses distributeurs. Le Client peut choisir d'installer et de mettre en service l'Outillage Diagnostique seul. Dans ce cas, l'installation et la mise en service sont réalisées sous la seule responsabilité du Client.

10. En cas de difficulté et/ou de dysfonctionnement lors de la mise en service, le Client peut solliciter l'assistance de Hella, via la Helpline ouverte du lundi au vendredi de 8h00 à 17h00 au n° 08.10.10.20.32 et/ou des services techniques de l'Outillage Diagnostique.

#### Services optionnels :

11. Outre l'acquisition de l'Outillage Diagnostique, le Client peut souscrire l'un ou l'autre ou les Services optionnels qui suivent :

**Licence de mise à jour** : Permet de bénéficier durant la période de souscription du service, via Internet, des mises à jour du logiciel et des programmes inclus dans l'Outillage Diagnostique ;

**HGS-data online** : Permet de bénéficier, durant la période de souscription, via Internet, d'un accès à des données techniques spécifiques relatives à un point technique, un modèle et/ou un constructeur donné. Le service HGS Data Online est spécifiquement et également soumis aux conditions de licence Hella Gutmann Holding (ci-après « HGG »), disponibles sur le portail Gutmann ou le site [www.hgg-data.com](http://www.hgg-data.com) via le code d'accès remis lors de la souscription du service. Ces conditions de licence ne sont pas exclusives des présentes conditions.

**Hotline** : Permet de bénéficier d'une Hotline pour toutes questions techniques relatives à une panne sur un véhicule donné (dans la limite du forfait choisi, soit 30 cas, 50 cas ou illimité). La Hotline est ouverte du lundi au vendredi de 8h00 à 17h00 au n° 08.10.10.20.32. La Hotline est une assistance technique résultant de la connaissance et de l'expérience des techniciens HGS sur un certain nombre de marques et de véhicules, qui ne peut en aucun cas être assimilée à une obligation de résultat.

12. Ces Services sont fournis sous forme d'abonnement annuel, aux conditions tarifaires définies par Hella et/ou son distributeur.

13. L'accès au(x) Service(s) éventuellement souscrit(s) est assuré par l'attribution d'un Code d'Accès, adressé par Hella au Client dans le délai indiqué de quinze (15) jours suivant la conclusion du Contrat. Au terme du Contrat, quelle qu'en soit la cause, l'accès sera immédiatement supprimé par Hella.

#### Garantie :

Garantie du matériel et/ou des accessoires :

14. Le matériel et le(s) accessoire(s) composant l'Outillage Diagnostique sont couverts par une garantie contractuelle de vingt-quatre (24) mois débutant à la date de livraison du matériel et/ou des accessoires concernés.

15. La garantie est exclue si la défectuosité est provoquée par des conditions anormales d'utilisation, un entretien défectueux, une application non spécifiée ou contraire au guide d'utilisation.

16. La garantie est expressément limitée au remplacement gratuit ou à la réparation des pièces défectueuses, à l'exclusion de toute indemnité pour quelle cause que ce soit.

17. Le choix entre le remplacement ou le remboursement du produit reconnu défectueux appartient exclusivement à Hella.

18. Les remplacements faits au titre de la garantie ne peuvent avoir pour effet de prolonger la durée initiale de celle-ci (sauf si le produit s'avérait indisponible plus de quinze (15) jours).

Garantie du(s) Logiciel(s) et/ou du(s) Programme(s) matériel et/ou des accessoires :

19. De manière générale, Hella garantit que l'Outillage Diagnostique comporte les programmes et fonctionnalités décrites au Bon de Commande et au manuel d'utilisation.

20. Hella garantit que les logiciels et programmes ne contiennent pas d'Anomalies bloquantes, qu'elles soient couvertes par la garantie, sous réserve que l'Outillage Diagnostique n'ait pas reçu de transformation et ait été utilisé conformément aux instructions et normes définies au manuel d'utilisation.

21. En cas d'Anomalie bloquante, Hella fera ses meilleurs efforts pour remédier à l'Anomalie bloquante, dans les meilleurs délais, par tout moyen approprié. Hella reste, en toute circonstance, libre de la mesure la plus appropriée pour remédier à l'Anomalie bloquante, que ce soit par correction et/ou remplacement des matériels présentant l'Anomalie bloquante.

22. L'obligation de garantie reste en toute hypothèse limitée au remplacement de l'Outillage Diagnostique présentant l'Anomalie bloquante.

#### OBLIGATIONS DU CLIENT

23. Le Client certifie qu'il dispose de l'environnement informatique conforme aux conditions d'utilisation et de fonctionnement de l'Outillage Diagnostique et des éventuels Services souscrits.

24. Le Client est seul responsable de l'utilisation de l'Outillage Diagnostique, conformément au manuel d'utilisation fourni avec l'Outillage Diagnostique.

25. L'Outillage Diagnostique et la licence d'utilisation du(s) Logiciel(s) et/ou du(s) Programme(s) est strictement réservée au Client qui s'interdit en conséquence de le céder, le prêter, le louer ou d'en donner copie pour quelque motif que ce soit. Le Client s'interdit même de transformer, d'altérer et/ou de tenter d'altérer et/ou de transformer les Logiciels, Programmes(s), matériel(s) ou accessoire(s) composant l'Outillage Diagnostique et/ou les Services(s) souscrits.

#### RESPONSABILITE

26. Hella ne peut être tenue responsable de la mauvaise lecture, interprétation et/ou utilisation de l'Outillage Diagnostique par le Client, ni de leurs conséquences pour le Client ou des tiers.

27. Hella ne pourra être tenue, au titre du Contrat, responsable de tout dommage (matériel) tel que perte de clientèle, perte de chiffre d'affaires, perte de production, de marge ou d'image, d'action engagée par un tiers à l'encontre du Client ou de condamnation de celui-ci.

28. La responsabilité de Hella au titre de la fabrication, de la vente de l'Outillage Diagnostique, du(s) Logiciel(s) et/ou Programme(s), comme du(s) Service(s) éventuellement souscrit(s) est strictement limitée à deux (2) fois le montant de l'Outillage Diagnostique et/ou de la redevance due au titre du(s) Service(s) souscrit(s) sur une période annuelle.

#### PROPRIETE INDUSTRIELLE

29. Les droits de propriété intellectuelle attachés au logiciel - et à la documentation qui l'accompagne - inclus dans l'Outillage Diagnostique acquis par le Client, de même que tous droits de propriété intellectuelle attachés à toute mise à jour ou tout logiciel supplémentaire fourni par Hella au Client dans le cadre du(s) Service(s) sont la propriété exclusive de Hella et ne font l'objet d'aucune cession ni transfert au titre du Contrat.

En conséquence, toute reproduction, modification, décompilation, récomposition ou décomposition d'un programme et/ou de ses logiciels, comme de la documentation d'accompagnement, fournis avec l'Outillage Diagnostique est strictement interdite.

30. Toutes mentions des droits de Hella sur le logiciel et/ou l'Outillage Diagnostique et/ou tous accessoires et/ou documents d'accompagnement doivent être strictement maintenues sur les matériels et/ou tous supports.

31. Hella ne donne aucune autre garantie que celle de son fait personnel.

32. Dans l'hypothèse d'un procès ou d'une réclamation quelconque à l'égard du Client mettant en cause l'Outillage Diagnostique, le Client en informe Hella qui prendra toute mesure propre à la sauvegarde de ses droits, à ses frais, bénéfices et risques exclusifs.

33. Par ailleurs, le client s'engage à informer Hella dans les meilleurs délais de toute atteinte aux droits de propriété intellectuelle appartenant à cette dernière dont il pourrait avoir connaissance, et fournir à la demande de Hella toute l'assistance nécessaire à celle-ci pour lui permettre de mener à bien la défense de ses droits.

#### RESOLUTION

34. En cas de manquement de quelle que nature qu'il soit du Client, et trente (30) jours après une mise en demeure adressée par LIRAR et restée sans effet, le contrat et/ou la relation sera rompue de plein droit, sans préjudice des dommages et intérêts que Hella se réserve le droit de demander pour réparer le préjudice en résultant.

#### DROIT APPLICABLE / JURISDICTION

35. Le présent contrat est expressément soumis au droit français.

36. Tout litige né à l'occasion du Contrat relève de la compétence du Tribunal de commerce de Solignac, même en cas d'appel en garantie, d'assignation en référé afin de mesures urgentes ou de pluralité de défendeurs, au besoin par dérogation aux dispositions légales éventuellement applicables.

#### FORCE MAJEURE

37. Aucune résolution ne peut être reprochée à l'une ou l'autre des Parties en cas de force majeure.

38. La force majeure est définie comme un événement imprévisible, irrésistible et extérieur à la volonté des parties qui empêche le débiteur d'une obligation d'exécuter totalement ou partiellement celle-ci.

39. A titre d'exemples non limitatifs, peuvent être constitués de force majeure, les événements tels qu'inondation, panne prolongée d'électricité, incendie, destruction totale ou partielle des outils de travail du Client ou de Hella, guerre, insurrection, grève quelle qu'en soit la cause, lock-out, tremblement de terre, tempête, tornade, bris de machines, défilance des biers etc....

#### NULLITE D'UNE CLAUSE

40. Si une ou plusieurs dispositions du contrat sont tenues pour non valides par une loi ou un règlement, ou déclarées telles par décision définitive d'une juridiction compétente, elles seront réputées non écrites, les autres dispositions du Contrat (ou des autres documents contractuels) gardent toute leur force et leur portée, comme ne pouvant affecter la validité ou la poursuite des relations contractuelles dans leur ensemble, à moins qu'il ne s'agisse d'une clause qui revêtait un caractère déterminant pour l'une des Parties à la date de conclusion des relations contractuelles.

41. Dans ce cas, les parties devront négocier de bonne foi en vue de substituer à cette clause, une clause valable reflétant leur intention initiale.

#### TRANSFERT DU CONTRAT

42. Le Contrat est conclu infu persoone.

43. L'Utilisateur s'interdit en conséquence de transférer, en totalité ou en partie, le Contrat et le bénéfice de la licence qu'il prévoit à tout tiers, sauf accord préalable et écrit de Hella.

#### TOLERANCE

44. Toute tolérance relative à l'application des clauses et conditions souscrites par l'Utilisateur ne peut en aucun cas, quelles qu'en soient les causes, être considérée comme le commencement d'une suspension de ces clauses et obligations acceptées par Hella.

#### NOTIFICATIONS

45. Toute notification au titre du Contrat devra être faite, pour chacune des parties, à l'adresse figurant au Contrat.

46. En cas de changement d'adresse de l'une ou l'autre des parties, la partie concernée s'engage à en informer l'autre.

Je soussigné, M

Déclare avoir lu et accepté les Conditions Générales Diagnostic Hella.

Fait à

Le  
Signature et cachet du Client



## Bon de commande MEGA MACS X

BDCV0124

N° Client Garage		N° Client Distributeur	
N° commande garage		N° commande distributeur	
Société		Société	
Rue		Rue	
CP Ville		CP Ville	
Contact		Contact	
Tél	Fax	Tél	Fax
email		email	
Siret		Siret	
<input type="checkbox"/> Propriétaire	<input type="checkbox"/> Adresse de livraison	<input type="checkbox"/> Propriétaire	<input type="checkbox"/> Distributeur

qté	Description	Ref Hella	Prix ht au 01/01/2024
	MEGA MACS X	8PD 015 265-841	2 490 €
	Logiciel d'activation SDI-MX1	8PY 015 267-591	300 €
	Logiciel d'activation SDI-MX2	8PY 015 267-601	550 €
	Logiciel d'activation SDI-MX3	8PY 015 267-611	1 550 €
	Logiciel d'activation SDI-MX4	8PY 015 267-621	2 100 €
	Logiciel d'activation SDI-MX5	8PY 015 267-631	2 550 €
	Tablette Hella Gutmann SE	8PZ 015 266-501	2 315 €
	Tablette Yatoo light	8PZ 010 616-411	1 190 €

Licences mega macs X (à partir de la 2ème année, 1ère année incluse avec le module SDI choisi)

	LICENCE X1 FR	8PY 015 268-461	- €
	LICENCE X2 FR	8PY 015 268-471	900 €
	LICENCE X3 FR	8PY 015 268-481	1 430 €
	LICENCE X4 FR	8PY 015 268-491	1 860 €
	LICENCE X5 FR	8PY 015 268-501	2 390 €
	Licence Hotline Call 30 tickets	8PY 010 600-031	250 €
	Licence Hotline Call 50 tickets	8PY 010 600-041	350 €

Accessoires pour mega macs X

	Boîtier macsRemote Services (valise de transport incluse)	8PZ 015 705-091	1 200 €
	Valise MMX	8PZ 015 266-031	230 €
	Module de mesure MT-USB	8PZ 015 266-001	774 €
	Servante Hella Gutmann SE	8PZ 010 605-381	2 415 €
	Ecran tactile pour servante	8PZ 010 606-301	750 €

Sans souscription de licence, l'outil mega macs X fonctionnera par défaut avec la licence X1.  
 Commande traitée par Hella SAS et son partenaire commercial. Ont valeur de droit les conditions générales de vente Hella SAS.  
 \*sous réserve de modification de tarif

Total HT €  
 Dont TVA 20% €

j'accepte les conditions générales de vente mentionnées au dos du présent bon de commande ainsi que la tacite reconduction des licences vendues par Hella Gutmann Solutions. (merci de cocher)

Nom & Fonction du Signataire Garage

Nom & Fonction du signataire Distributeur

Date et signature

Date et signature





## CONDITIONS DE VENTE DIAGNOSTIC HELLA

1. Hella S.A.S. (ci-après Hella) distribue en France, directement ou via des distributeurs, les produits Hella Gutmann Solutions (ci-après HGS) une gamme d'outils diagnostiques développée par HGS et permettant aux professionnels de l'automobile et/ou de motocyclisme de bénéficier d'un outil diagnostique lui permettant de diagnostiquer les pannes affectant les véhicules munis d'équipements et éléments électroniques.

2. Le client (ci-après le Client) est un professionnel de la réparation automobile ou motocycliste intéressé par l'outil diagnostique HGS qui déclare disposer de l'environnement informatique lui permettant d'utiliser l'outil diagnostique dans des conditions satisfaisantes.

## DEFINITIONS

3. **Anomalie bloquante** : désigne le défaut d'exécution reproductible de l'outil Diagnostico, empêchant son utilisation normale et l'utilisation des fonctionnalités décrites dans le manuel d'utilisation et au Bon de Commande.

**Bon de Commande** : Désigne le Bon de Commande joint au recto du présent document définissant le choix de l'outil Diagnostico, les accessoires acquis et le(s) Service(s) souscrit(s) le cas échéant par le Client.

**Code d'accès** : Définit le clé d'accès permettant de débloquer le Programme et/ou d'accéder au(x) Service(s) souscrit(s).

**Contrat** : Désigne le présent document, le Bon de Commande joint au recto.

**Logiciel** : Désigne le Logiciel de diagnostic permettant le fonctionnement de l'outil Diagnostico et, le cas échéant, le(s) Logiciel(s) permettant l'accès au(x) Service(s) souscrit(s) par le Client.

**Outil Diagnostico** : Définit l'outil Diagnostico de la gamme HGS acquis par le Client, soit le matériel, les accessoires (câbles, fiches constructeur(s) etc...) tels que décrits au Bon de Commande, les guides d'installation et d'utilisation de l'outil Diagnostico et le(s) Logiciel(s) de diagnostic fournis avec le matériel et pour le(x)quel(x) le Client dispose d'une licence d'utilisation.

**Programme** : Définit les données électroniques du Programme de mise à jour HGS (Hella Gutmann Holding) de même que tous programmes de tiers insérés en tout ou partie dans le(s) Logiciel(s), dont le Client a un droit d'utilisation.

**Services** : Désigne le(s) Service(s) proposé(s) par HGS auxquels le Client peut souscrire. Les Services sont offert(s) sous forme d'abonnement et ne font jamais l'objet d'une cession.

## OBJET DU CONTRAT

4. Le Contrat a pour objet la définition des obligations et prestations des Parties résultant de l'achat de l'outil Diagnostico et de la souscription éventuelle, par le Client, des Services optionnels proposés avec l'outil Diagnostico.

## DUREE DU CONTRAT

5. Le Contrat est pour le(s) Service(s) souscrit(s) – étant rappelé que l'outil Diagnostico fait l'objet d'une vente - par le Client, conclu pour une durée déterminée de un (1) an, à compter de la date de signature du Contrat.

Il se renouvellera par tacite reconduction et pour des périodes successives de une (1) année, sauf dénonciation par l'une ou l'autre des parties par Lettre Recommandée avec Accusé Réception trois (3) mois avant la date anniversaire du Contrat puis de chaque période contractuelle renouvelée.

## OBLIGATIONS DE HELLA

## Fourniture de l'outil diagnostico :

6. Dans le délai-indicatif - de quinze (15) jours de la conclusion du Contrat, HELLA - ou son distributeur - livrera l'outil Diagnostico au Client.

7. Par l'acquisition de l'outil Diagnostico, le Client bénéficie d'un droit d'utilisation interne non exclusif et non cessible (que ce soit par cession, licence ou sous licence) du/des logiciel(s), documentation d'accompagnement et/ou programmes inclus dans l'outil Diagnostico acquis comme afférant au(x) Service(s) souscrit(s).

## Installation et mise en service :

8. Un guide d'installation est fourni avec l'outil Diagnostico.

9. L'installation et la mise en service de l'outil Diagnostico sont réalisées par Hella ou l'un de ses distributeurs. Le Client peut choisir d'installer et de mettre en service l'outil Diagnostico seul. Dans ce cas, l'installation et la mise en service sont réalisées sous la seule responsabilité du Client.

10. En cas de difficulté et/ou de dysfonctionnement lors de la mise en service, le Client peut solliciter l'assistance de Hella, via la Helpline ouverte du lundi au vendredi de 8H00 à 17H00 au n° 09.10.10.20.32 et dédiée aux problèmes techniques de l'outil Diagnostico.

## Services optionnels :

11. Outre l'acquisition de l'outil Diagnostico, le Client peut souscrire l'un ou l'autre ou les Services optionnels qui suivent :

**Licence de mise à jour** : Permet de bénéficier durant la période de souscription du service, via internet, des mises à jour du logiciel et des programmes inclus dans l'outil Diagnostico ;

**HGS-data online** : Permet de bénéficier, durant la période de souscription, via internet, d'un accès à des données techniques spécifiques relatives à un point technique, un modèle et/ou un constructeur donné. Le service HGS Data Online est spécifiquement et également soumis aux conditions de licence Hella Gutmann Holding (ci-après « HGG »), disponibles sur le portail Gutmann ou le site [www.hgs-data.com](http://www.hgs-data.com) via le code d'accès remis lors de la souscription du service. Ces conditions de licence ne sont pas exclusives des présentes conditions.

C.G.V. également consultables sur notre site web: [www.hella.fr](http://www.hella.fr)

**Hotline** : Permet de bénéficier d'une Hotline pour toutes questions techniques relatives à une panne sur un véhicule donné (dans la limite du forfait choisi, soit 30 cas, 50 cas ou illimité). La Hotline est ouverte du lundi au vendredi de 8H00 à 17H00 au n° 09.10.10.20.32. La Hotline est une assistance technique résultant de la connaissance et de l'expérience des techniciens HGS sur un certain nombre de marques et de véhicules, qui ne peut en aucun cas être assimilée à une obligation de résultat.

12. Ces Services sont fournis sous forme d'abonnement annuel, aux conditions tarifaires définies par Hella et/ou son distributeur.

13. L'accès au(x) Service(s) éventuellement souscrit(s) est assuré par l'attribution d'un Code d'Accès, adressé par Hella au Client dans le délai indicatif de quinze (15) jours suivant la conclusion du Contrat. Au terme du Contrat, quelle qu'en soit la cause, l'accès sera immédiatement supprimé par Hella.

## Garantie :

Garantie du matériel et/ou des accessoires :

14. Le matériel et le(s) accessoire(s) composant l'outil Diagnostico sont couverts par une garantie contractuelle de vingt-quatre (24) mois débutant à la date de livraison du matériel et/ou des accessoires concernés.

15. La garantie est exclue si la défaillance est provoquée par des conditions anormales d'utilisation, un entretien défectueux, une application non spécifiée ou contraire au guide d'utilisation.

16. La garantie est expressément limitée au remplacement gratuit ou à la réparation des pièces défectueuses, à l'exclusion de toute indemnité pour quelle cause que ce soit.

17. Le choix entre le remplacement ou le remboursement du produit reconnu défectueux appartient exclusivement à Hella.

18. Les remplacements faits au titre de la garantie ne peuvent avoir pour effet de prolonger la durée initiale de celle-ci (sauf si le produit s'avérait indisponible plus de quinze (15) jours).

Garantie des logiciels et/ou du/des Programme(s) matériel et/ou des accessoires :

19. De manière générale, Hella garantit que l'outil Diagnostico comporte les programmes et fonctionnalités décrites au Bon de Commande et au manuel d'utilisation.

20. Hella garantit que les logiciels et programmes ne contiennent pas d'Anomalies bloquantes, qui seules sont couvertes par la garantie, sous réserve que l'outil Diagnostico n'ait pas reçu de transformation et ait été utilisé conformément aux instructions et normes définies au manuel d'utilisation.

21. En cas d'Anomalie bloquante, Hella fera ses meilleurs efforts pour remédier à l'Anomalie bloquante dans les meilleurs délais, par tout moyen approprié. Hella reste, en toutes circonstances, libre de la mesure la plus appropriée pour remédier à l'Anomalie bloquante, que ce soit par correction et/ou remplacement des matériels présentant l'Anomalie bloquante.

22. L'obligation de garantie reste en toute hypothèse limitée au remplacement de l'outil Diagnostico présentant l'Anomalie bloquante.

## OBLIGATIONS DU CLIENT

23. Le Client certifie qu'il dispose de l'environnement informatique conforme aux conditions d'utilisation et de fonctionnement de l'outil Diagnostico et des éventuels Services souscrits.

24. Le Client est seul responsable de l'utilisation de l'outil Diagnostico, conformément au manuel d'utilisation fournis avec l'outil Diagnostico.

25. L'outil Diagnostico et la licence d'utilisation du/des Logiciel(s) et/ou du/des Programme(s) est strictement réservée au Client qui s'interdit en conséquence de le céder, le prêter, le louer ou d'en donner copie pour quelque motif que ce soit. Le Client s'interdit même de transformer, d'adapter et/ou de tenter d'adapter et/ou de transformer les Logiciels, Programme(s), matériel(s) ou accessoire(s) composant l'outil Diagnostico et/ou les Service(s) souscrits.

## RESPONSABILITE

26. Hella ne peut être tenue responsable de la mauvaise lecture, interprétation et/ou utilisation de l'outil Diagnostico par le Client, ni de leurs conséquences pour le Client ou des tiers.

27. Hella ne pourra être tenue, au titre du Contrat, responsable de tout dommage immatériel tel que perte de clientèle, perte de chiffre d'affaires, perte de production, de marge ou d'image, d'action engagée par un tiers à l'encontre du Client ou de condamnation de celui-ci.

28. La responsabilité de Hella au titre de la fabrication, de la vente de l'outil Diagnostico, du/des Logiciel(s) et/ou Programme(s), comme du/des Service(s) éventuellement souscrit(s) est strictement limitée à deux (2) fois le montant de l'outil Diagnostico et/ou de la redevance due au titre du/des Service(s) souscrit(s) sur une période annuelle.

## PROPRIETE INDUSTRIELLE

29. Les droits de propriété intellectuelle attachés au logiciel - et à la documentation qui l'accompagne - inclus dans l'outil Diagnostico acquis par le Client, de même que tous droits de propriété intellectuelle attachés à toute mise à jour ou tout logiciel additionnel fourni par Hella au Client dans le cadre du/des Service(s) sont la propriété exclusive de Hella et ne font l'objet d'aucune cession ni transfert au titre du contrat.

En conséquence, toute reproduction, modification, décompilation, récomposition ou décompilation d'un programme et/ou du ou des logiciels, comme de la documentation d'accompagnement, fournis avec l'outil Diagnostico est strictement interdite.

30. Toutes mentions des droits de Hella sur le logiciel et/ou l'outil Diagnostico et/ou tous accessoires et/ou documents d'accompagnement doivent être strictement maintenues sur les matériels et/ou tous supports.

31. Hella ne donne aucune autre garantie que celle de son fait personnel.

32. Dans l'hypothèse d'un procès ou d'une réclamation quelconque à l'égard du Client mettant en cause l'outil Diagnostico, le Client est informé que Hella prendra toute mesure propre à la sauvegarde de ses droits, à ses frais, bénéfices et risques exclusifs.

33. Par ailleurs, le client s'engage à informer Hella dans les meilleurs délais de toute atteinte aux droits de propriété intellectuelle appartenant à cette dernière dont il pourrait avoir connaissance, et fournir à la demande de Hella toute l'assistance nécessaire à celle-ci pour lui permettre de mener à bien la défense de ses droits.

## RESOLUTION

34. En cas de manquement de quelle que nature qu'il soit du Client, et trente (30) jours après une mise en demeure adressée par LJA/R et restée sans effet, le contrat et/ou la relation sera rompue de plein droit, sans préjudice des dommages et intérêts que Hella se réserve le droit de demander pour réparer le préjudice en résultant.

## DROIT APPLICABLE / JURIDICTION

35. Le présent contrat est expressément soumis au droit français.

36. Tout litige né à l'occasion du Contrat relève de la compétence du Tribunal de commerce de Bobigny, même en cas d'appel en garantie, désignation en référé afin de mesures urgentes ou de pureté de défendeur au beson par dérogation aux dispositions légales éventuellement applicables.

## FORCE MAJEURE

Aucune inexécution ne peut être reprochée à l'une ou l'autre des parties en cas de force majeure.

38. La force majeure est définie comme un événement imprévisible, irrésistible et extérieur à la volonté des parties qui empêche le débiteur d'une obligation d'exécuter totalement ou partiellement celle-ci.

39. A titre d'exemples non limitatifs, peuvent être considérés de force majeure, les événements tels qu'inondation, panne prolongée d'électricité, incendie, destruction totale ou partielle des outils de travail du Client ou de Hella, guerre, insurrection, grève quelle qu'en soit la cause, lock-out, tremblement de terre, tempête, tornade, bris de machines, défaillance des tiers etc....

## NULLITE D'UNE CLAUSE

40. Si une ou plusieurs dispositions du contrat sont tenues pour non valides par une loi ou un règlement, ou déclarées telles par décision définitive d'une juridiction compétente, elles seront réputées non écrites, les autres dispositions du Contrat (ou des autres documents contractuels) gardant toute leur force et leur portée, comme ne pouvant affecter la validité ou la poursuite des relations contractuelles dans leur ensemble, à moins qu'il ne s'agisse d'une clause qui revêtait un caractère déterminant pour l'une des Parties à la date de conclusion des relations contractuelles.

41. Dans ce cas, les parties devront négocier de bonne foi en vue de substituer à cette clause, une clause valable reflétant leur intention initiale.

## TRANSFERT DU CONTRAT

42. Le Contrat est conclu intuitu personae.

43. L'Utilisateur s'interdit en conséquence de transférer, en totalité ou en partie, le Contrat et le bénéfice de la licence qu'il prévoit à tout tiers, sauf accord préalable et écrit de Hella.

## TOLERANCE

44. Toute tolérance relative à l'application des clauses et conditions inscrites par l'Utilisateur ne peut en aucun cas, quelle qu'en soient été la durée ou la fréquence, être considérée comme une modification ou une suspension de ces clauses et obligations acceptées par Hella.

## NOTIFICATIONS

45. Toute notification au titre du Contrat devra être faite, pour chacune des parties, à l'adresse figurant au Contrat.

46. En cas de changement d'adresse de l'une ou l'autre des parties, la partie concernée s'engage à en informer l'autre.

Je soussigné, M

Déclare avoir lu et accepté les Conditions Générales Diagnostico Hella,

Fait à

Le

Signature et cachet du Client

STRASS